

# World of Well-Being 2022/2023



DE

EN

**TOTO**

## WELLNESS



**WARMWASSERDUSCHE**  
Individuell regulierbares  
Stabdüsensystem mit  
Selbstreinigungsfunktion  
WARM WATER NOZZLE  
An individually adjustable  
wand system with self-cleaning  
function



**RECLINE COMFORT**  
Badewanne mit spezieller  
Innenform für optimale  
Entspannung  
Bath tub with special inner  
contours for total relaxation



**COMFORT WAVE**  
Standardfunktion in allen  
TOTO Duschen für ein  
genussvolles, erfrischendes  
Duschgefühl  
Standard feature in all TOTO  
showers for a refreshing,  
enjoyable experience



**ZERO DIMENSION**  
Schwereloses Baden für  
maximale Entspannung  
Weightless bathing for  
maximum relaxation



**HYDROHANDS**  
Geräuscharme Warm-  
wasser-Massagefunktion  
in Badewannen  
Quiet warm water massage  
function for bathtubs



**WARM SPA**  
Den Körper warm  
umhüllender,  
sanfter Wasserstrahl  
Gentle stream of warm water  
that envelops the body



**ACTIVE WAVE**  
Wasserstrahl mit belebender  
und stimulierender Wirkung  
Invigorating, stimulating  
stream of water

## SAUBERKEIT CLEANLINESS



**ACTILIGHT**  
Zirkon-Beschichtung in  
Kombination mit UV-Licht,  
wirkt reinigend und  
zersetzt Schmutz  
Zirconium coating combined  
with UV light for an cleansing  
effect that breaks down waste



**EWATER+**  
Elektrolytisch aufbereitetes  
Wasser mit schmutz-  
hemmender und reinigender  
Wirkung  
Electrolysed water with  
a waste-repellent effect



**PREMIST**  
Wassernebel, der vor  
Benutzung auf die Keramik  
gesprüht wird, erschwert  
das Anhaften von Schmutz  
Mist of water sprayed onto  
the ceramic before the toilet  
is used. Makes it more  
difficult for dirt and waste to  
accumulate



**TORNADO FLUSH**  
Hochwirksame 2- oder  
3-Düsen-WC-Spülung  
Highly effective two- or  
three-jet flush



**CFIONTECT**  
Glatte Spezialglasur für  
eine hygienische Keramik-  
oberfläche  
Smooth glaze for a special  
hygienic ceramic surface



**RANDLOSES DESIGN**  
WC-Keramik ohne Spülrand  
RIMLESS DESIGN  
Ceramic toilet bowl without  
hard-to-reach areas along the  
top edge

## NACHHALTIGKEIT SUSTAINABILITY



**SELF POWER**  
Sensoraktivierte,  
sich selbst mit Strom  
versorgende Armatur  
Sensor-activated faucet  
generates its own electricity



**ECOCAP**  
Mit Luft angereicherter,  
voller Wasserstrahl  
Fuller aerated water stream



**4,5L SPÜLUNG**  
Wassersparende  
4,5l Spülung  
4.5 L FLUSH  
Water-saving full flush  
uses just 4.5l



**WASSERSPAREND**  
Technologie, die Wasser  
spart  
WATER-SAVING  
Technologies that save water

## KOMFORT HOSPITALITY



**BEHEIZBARER SITZ**  
Individuell regulierbare  
Temperatur  
HEATED SEAT  
Individually adjustable  
temperature



**DEODORIZER**  
Luftreinigendes Filtersystem  
Filter system to absorb odours



**COMFORT GLIDE**  
Dauerhaft einfaches Öffnen  
und Schließen der Armatur  
sowie einfaches Regulieren  
des Wasserstrahls  
Makes using the faucet and  
adjusting the flow of water  
very easy



**TROCKNER**  
Warmluftdüse  
DRYER  
Jet of warm air



**SAFETY THERMO**  
Konstante Temperatur auch  
bei Schwankungen der  
Versorgungstemperatur  
oder des Wasserdrucks  
Maintains a constant  
water temperature despite  
fluctuating water supply  
temperatures and pressure  
levels



**AUTO FUNCTIONS**  
Sensorgesteuerte  
Technologien  
Sensor-based technologies

## DESIGN



**INTEGRATED**  
Vereint innovative  
Technologie mit elegantem  
Produktdesign  
Innovative technology meets  
elegant product design



**SOFT FLOW**  
Designer, besonders  
sanfter Wasserstrahl  
Water spray designed to be  
especially gentle



**LINEARCERAM**  
Extra dünne Keramik mit  
hoher Widerstandsfähigkeit  
Extra slim, extremely durable  
ceramic

# **World of Well-Being 2022/2023**

# INHALT CONTENT

## 18 WASHLET™

---

- 20 **CLEAN SYNERGY**
- 22 **WASHLET™ TECHNOLOGIEN**  
WASHLET™ TECHNOLOGIES
- 42 **NEOREST WASHLET™ AC 2.0\***
- 43 **NEOREST WASHLET™ EW 2.0**
- 44 **WASHLET™ RW/RW AUTO FLUSH\***
- 45 **WASHLET™ SW/SW AUTO FLUSH\***
- 46 **WASHLET™ RX EWATER+ /  
RX EWATER+ AUTO FLUSH\***
- 47 **WASHLET™ SX EWATER+ /  
SX EWATER+ AUTO FLUSH\***
- 48 **WASHLET™ RG/RG LITE**
- 49 **ÜBERSICHT OVERVIEW**
- 160 **PLANUNGSDATEN PLANNING DATA**

## 52 RANDLOSE WCs RIMLESS TOILETS

---

- 54 **WC-TECHNOLOGIEN TOILET TECHNOLOGIES**
- 58 **WANDHÄNGEND WALL-HUNG**
- 68 **BODENSTEHEND FLOOR-STANDING**
- 69 **STANDKOMBINATION CLOSE-COUPLED**
- 164 **PLANUNGSDATEN PLANNING DATA**

## 70 WASCHTISCHE WASHBASINS

---

- 72 **WASCHTISCH-TECHNOLOGIEN**  
WASHBASIN TECHNOLOGIES
- 76 **WASCHTISCHE WASHBASINS**
- 80 **MÖBELWASCHTISCHE**  
FURNITURE WASHBASINS
- 82 **AUFSATZWASCHTISCHE VESSELS**
- 94 **EINBAUWASCHTISCHE SELF-RIM WASHBASINS**
- 96 **UNTERBAUWASCHTISCHE**  
UNDERCOUNTER WASHBASINS
- 100 **ÜBERSICHT OVERVIEW**
- 168 **PLANUNGSDATEN PLANNING DATA**

## 102 BIDETS

---

- 104 **WANDHÄNGENDE BIDETS WALL-HUNG BIDETS**
- 180 **PLANUNGSDATEN PLANNING DATA**

## 108 URINALE URINALS

---

- 110 **URINALE URINALS**
- 182 **PLANUNGSDATEN PLANNING DATA**



## 112 DUSCHEN SHOWERS\*\*

---

- 114 **DUSCH-TECHNOLOGIEN**  
SHOWER TECHNOLOGIES
- 118 **DAYSPA KOPFBRAUSE**  
DAYSPA OVERHEAD SHOWER\*\*
- 118 **DAYSPA HANDBRAUSE**  
DAYSPA HAND SHOWER\*\*
- 183 **PLANUNGSDATEN** PLANNING DATA

## 120 BADEWANNEN BATHTUBS

---

- 122 **BADEWANNEN-TECHNOLOGIEN**  
BATHTUBS TECHNOLOGIES
- 128 **FLOATING BADEWANNE RUND**  
FLOTATION TUB ROUND
- 130 **FLOATING BADEWANNE ECKIG**  
FLOTATION TUB SQUARE
- 132 **FREISTEHENDE BADEWANNE**  
FREESTANDING BATHTUB
- 187 **PLANUNGSDATEN** PLANNING DATA

## 134 AUTOMATIKARMATUREN AUTOMATIC FAUCETS

---

- 136 **ARMATUREN-TECHNOLOGIEN**  
FAUCET TECHNOLOGIES
- 142 **AUTOMATIKARMATUREN** AUTOMATIC FAUCET
- 146 **AUTOMATIKARMATUR MIT SOFT FLOW**  
AUTOMATIC FAUCET WITH SOFT FLOW
- 147 **AUTOMATISCHER SEIFENSPENDER**  
AUTOMATIC SOAP DISPENSER
- 148 **WASCHTISCH- & WANNENFÜLLARMATUREN\*\***  
BASIN AND BATHTUB MIXERS
- 150 **ÜBERSICHT** OVERVIEW
- 189 **PLANUNGSDATEN** PLANNING DATA

## 152 HÄNDETROCKNER HAND DRYERS

---

- 155 **ÜBERSICHT & TECHNISCHE DATEN**  
OVERVIEW & TECHNICAL DATA
- 156 **HÄNDETROCKNER UNTERPUTZAUSFÜHRUNG**  
HAND DRYER CONCEALED
- 157 **HÄNDETROCKNER AUFPUTZAUSFÜHRUNG**  
HAND DRYER EXPOSED
- 198 **PLANUNGSDATEN** PLANNING DATA

## 158 PLANUNGSDATEN PLANNING DATA

---

- 160 **WASHLET™**
- 164 **RANDLOSE WCs** RIMLESS TOILETS
- 168 **WASCHTISCHE** WASHBASINS
- 188 **BIDETS**
- 182 **URINALE** URINALS
- 183 **DUSCHEN** SHOWERS
- 187 **BADEWANNEN** BATHTUBS
- 189 **AUTOMATIKARMATUREN**  
AUTOMATIC FAUCETS
- 195 **AUTOMATISCHER SEIFENSPENDER**  
AUTOMATIC SOAP DISPENSER
- 196 **WASCHTISCH- UND  
WANNENFÜLLARMATUREN**  
BASIN AND BATHTUB MIXERS
- 198 **HÄNDETROCKNER** HAND DRYERS

## 200 ÜBER TOTO ABOUT TOTO

---

- 204 **IMPRESSUM** PUBLISHING DETAILS

\*\* Das TOTO Duschprogramm sowie die Waschtisch- und Wannenfüllarmaturen sind nur in Deutschland und Österreich erhältlich  
The TOTO shower collection, washbasin and bathtub mixers are only available in Germany and Austria.



# TOTO

## Life Anew

**Für einen Lebensstil, der Komfort und gesunde Lebensweise vereint.**

**Seit unserer Gründung haben wir stets Innovationen entwickelt, die unser tägliches Leben durch mehr Komfort und Wohlbefinden bereichern.**

**In Anerkennung des Vertrauens, das unsere Kunden und die Gesellschaft in uns setzen, ist es TOTOs Bestreben Produkte zu entwickeln, die über eine umfassende Funktionalität verfügen und die die Umwelt respektieren.**

**Wir leben diese Werte jeden Tag – um eine Zukunft zu gestalten, die alle Erwartungen übertrifft.**

To create a culture of comfortable, healthy living.

Since our founding, we have continuously pursued innovations that offer greater wellness and comfort to daily life.

Honoring the trust that our customers and society place in us, TOTO remains dedicated to delivering products that offer inclusive functionality and respect for the environment.

We embrace these values every day to create a future that surpasses all expectations.





**Objekte des Alltags. Geschaffen für ein neues Lebensgefühl.**

Seit über 100 Jahren nutzt TOTO die Erkenntnisse aus Wissenschaft und fortschrittlicher Technologie, um Komfort und Wohlbefinden in die wichtigsten Lebensbereiche zu bringen.

Jenseits von reiner Ästhetik oder simplem Wohlbefinden, ist es unser erklärtes Ziel, aus alltäglichen Ritualen bereichernde Erlebnisse zu kreieren. Und damit ein neues Lebensgefühl, für jeden zugänglich zu machen.

Durch die neuesten Erkenntnisse über Wohlbefinden und um die Effizienz von Materialien und die Wirkung des Wassers optimal zu nutzen, kreiert TOTO seine Technologien, um zu verjüngen sowie zu regenerieren, von Stress zu befreien, die Umwelt zu schonen und die Gesundheit in jeder Lebensphase zu unterstützen.

Für Körper und Seele, mit dem täglichen Versprechen auf ein besseres Morgen.





# TOTO

Life Anew

Things you use every day. Created for a new way of living.

For over 100 years, TOTO has pursued the path of science and advanced technology to design a world of comfort in the most important spaces in your home.

Beyond mere aesthetics. Beyond simple creature comforts. Our enduring mission – pursued with zeal and not beholden to quaint traditions – is to turn daily rituals into richly satisfying experiences and to make this new way of living available to all.

Based on wellness science, the ultimate use of materials, and maximizing the effectiveness of water, TOTO technologies are relentlessly perfected to rejuvenate and replenish. To liberate from stress and unburden the environment. To support good health and sustain longer lives.

For body and mind in ways that awaken the imagination. To bring to your life every day the promise of tomorrows better lived.



## **In der Hygiene das Wellness-Gefühl entdecken – jeden Tag aufs Neue**

**WCs von TOTO spielen im Leben von Millionen von Menschen weltweit eine wichtige Rolle.**

**Der Komfort und die Leichtigkeit, die sich aus der täglichen hygienischen Reinigung mit Wasser ergeben, füllen das Leben der Menschen mit einem tiefen Gefühl von Wohlbefinden.**

**Ausgezeichnetes handwerkliches Können ist Garant für Zuverlässigkeit und Effektivität.**

**Einladendes Design und Funktionen, die auf die individuellen Bedürfnisse abgestimmt sind, fördern die Entspannung von Körper und Geist.**

**Fortschrittliche Technologien und Materialien unterstützen hygienische Bedingungen und eine nachhaltige Nutzung der Ressourcen.**

**TOTO Toiletten schaffen Harmonie und alltägliches Wohlbefinden.**

## **From Daily Cleanliness You Discover Everyday Wellness**

TOTO toilets are a vital part of life for millions of people around the world.

The comfort and ease that arise from daily hygienic cleansing with water fill people's lives with a profound sense of wellness.

Exquisite craftsmanship ensures trust in reliability and effectiveness.

Inviting design and features that are considerate of individual needs encourage relaxation in body and mind.

Advanced technologies and materials maintain sanitary conditions and support a sustainable use of resources.

TOTO toilets bring harmony and everyday wellness to life.



**SAUBERKEIT**  
CLEANLINESS

**DESIGN**  
DESIGN

**WELLNESS**  
WELLNESS

**NACHHALTIGKEIT**  
SUSTAINABILITY

**KOMFORT**  
HOSPITALITY

# TOTO CLEANOVATION

**Lebensbereichernd  
durch innovative  
Clean Technology**

**Sauberkeit schafft Seelenfrieden**

**Sauberkeit bereichert das Leben**

**Sauberkeit ist erfrischend**

**Sauberkeit ist nachhaltig  
für Mensch und Umwelt**

**Sauberkeit schafft Wohlbefinden  
im täglichen Leben**

**Die TOTO Sauberkeits-Innovation  
schafft ein neues Verständnis  
von Sauberkeit, die jeden Moment  
des täglichen Lebens bereichert.**

Life-enriching  
through innovative  
Clean Technology

Clean gives peace of mind

Clean makes life beautiful

Clean feels refreshing

Clean is caring for people and the planet

Clean brings wellness to everyday life

TOTO innovation brings a new world  
of clean to life, enriching every moment  
of every day.





# CLEAN SYNERGY

**Technologie und Design**  
Technology and design



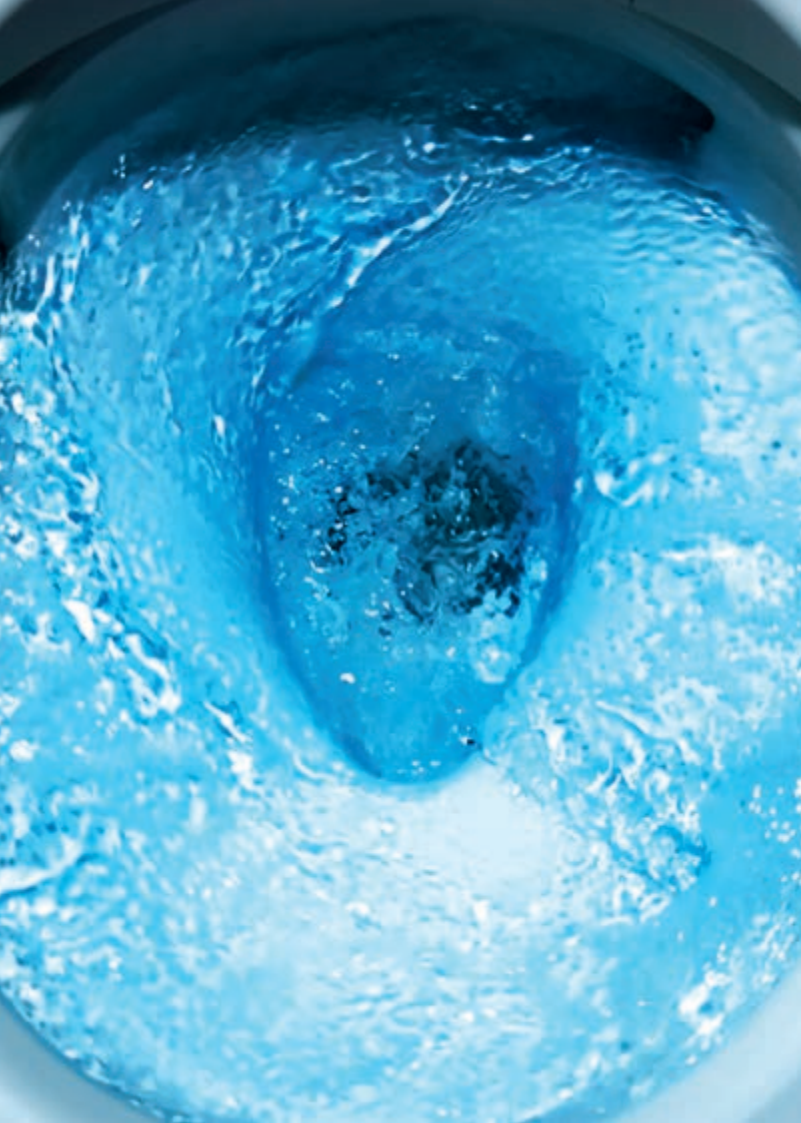



Let's wash with  
TOTO :  
WASHLET





# The security of **TOUCHLESS**

**Eine neue Welt. Eine verbesserte Hygiene.**  
A new world. A better way to clean.







TOTO  
WASHLET





# washlèt®

**Lebensverändernd! So beschreiben Menschen ihre Erfahrung, nachdem sie ein WASHLET™ zum ersten Mal genutzt haben. Sobald sie den wohlthuenden Komfort und das Wohlbefinden, das die Reinigung mit einem hygienischen Wasserstrahl mit sich bringt, erlebt haben, ist die alleinige Nutzung von Toilettenpapier nicht mehr vorstellbar.**

Life-changing! This is how people describe the experience of using WASHLET™ for the first time. Once they've encountered the soothing comfort of being cleansed with a hygienic stream of water, using just toilet paper will never seem thorough enough.

# CLEAN SYNERGY

**Technologie  
und Design**

Technology  
and design







**EWATER+ für die Düse**  
Verhindert die Ansammlung  
von Schmutz an der Düse

EWATER+ for WAND  
surpresses the accumulation  
of waste on wand



**EWATER+ für die Keramik**  
Verhindert die Ansammlung von  
Schmutz an der WC-Keramik

EWATER+ for BOWL  
surpresses the accumulation  
of waste on bowl



WASHLET™

TOILETS

WASHBASINS



**Für eine  
dauerhaft und stets  
saubere Toilette**

Your toilet  
reappears clean  
anew every time.

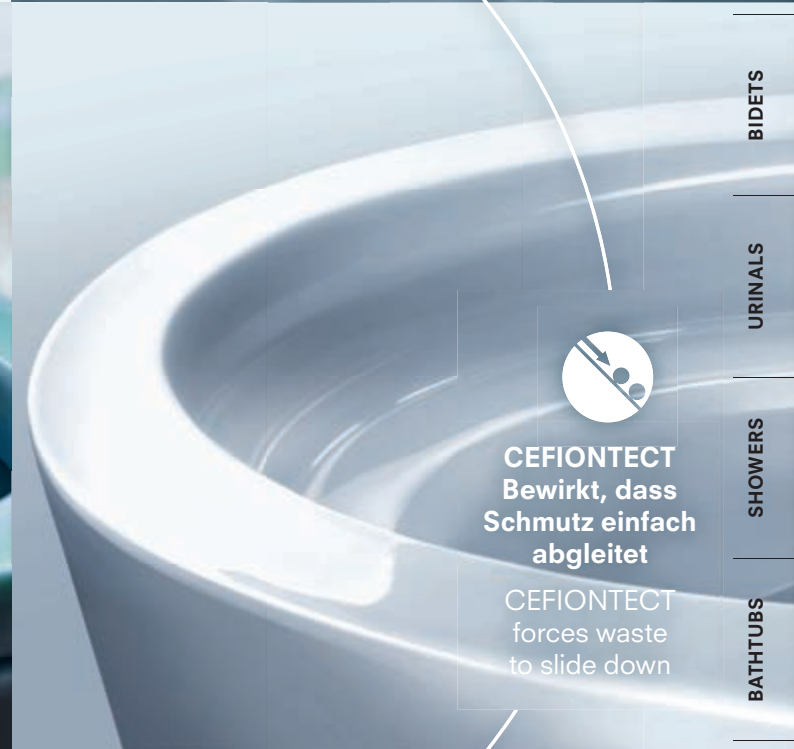

**CEFIONTECT**  
Bewirkt, dass  
Schmutz einfach  
abgleitet

CEFIONTECT  
forces waste  
to slide down

BIDETS

URINALS

SHOWERS

BATHTUBS



**PREMIST**  
Verhindert das Anhaften  
von Schmutz

PREMIST  
prevents waste from clinging



**TORNADO FLUSH**  
Löst den Schmutz und  
spült ihn vollständig weg

TORNADO FLUSH  
swirls and ejects waste entirely

FAUCETS

HAND DRYER

PLANNING DATA



**Das Wellness-Gefühl  
jederzeit an jedem  
Tag durch erfrischende  
Sauberkeit und  
einladenden Komfort.**

**Automatische Funktionen sorgen für konstante  
Hygiene. Sie halten die Oberflächen sauber  
und bieten einladenden Komfort.**

Every moment of every  
day, the experience of life  
arising clean, comfortable  
and always inviting.

Constantly at work, automated technologies  
maintain hygienic conditions, keeping  
surfaces clean and providing a place that is  
inviting and comfortable.

**Der Kreislauf aus Sauberkeit und Komfort**  
 Cycle of Cleanliness and Comfort





## **WARMWASSERDUSCHE** **WARM WATER NOZZLE**

**Der präzise,  
einstellbare Strahl  
hält Sie sauber  
und ist immer  
angenehm warm.**

The precise, adjustable,  
stream keeps you  
clean. And it's always  
pleasantly warm.



Je nach Notwendigkeit und Präferenz kann der Nutzer nicht nur zwischen Komfort- und Ladydusche wählen, sondern auch zusätzliche Funktionen hinzu schalten, um das Dusch-erlebnis zu individualisieren. Dabei steht die sanfte und angenehme Reinigung mit möglichst geringem Wasserverbrauch immer im Vordergrund.

Users can choose from more than just the Comfort and Front wash sprays. Additional functions allow users to personalise their cleansing experience. The focus is always on the gentle, comfortable spray that uses as little water as possible.

## Strahlarten Cleansing spray patterns

**Komfortdusche**  
Rear Cleansing

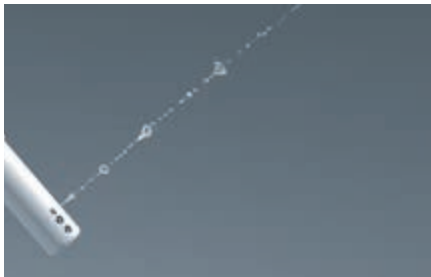

Große, luftgefüllte Wassertropfen sorgen bei minimalem Wasserverbrauch für eine gründliche Reinigung und ein angenehmes Gefühl. Large air-filled water droplets offer complete cleansing and a comfortable sensation with minimal water use.

**Komfortdusche Soft**  
Rear Soft Cleansing



Durch einen größeren Durchmesser reinigt der weiche Strahl einen größeren Bereich. Plentiful shower of water gives a gentle sensation for complete cleansing over a wider area.

**Ladydusche**  
Front Cleansing



Der Strahl der Ladydusche besteht aus großen, weichen Tropfen und sorgt für eine angenehme Reinigung. Gentle dispersion of large water droplets ensure intimate cleansing in the most comforting way.

## Zusatzfunktionen Additional functions

**Oszillierend**  
Oscillating



Die Stabdüse fährt vor und zurück und reinigt so besonders großflächig und gründlich. The back-and-forth movement of the wand ensures thorough cleansing of the entire area.

**Massage**  
Pulsating



Die ausgewählte Strahlart wird pulsierend geschaltet und sorgt für ein angenehmes Gefühl. The selected spray pattern is switched to pulsing mode.

**Position regulierbar**  
Wand Position  
Adjustment



Die Position der Stabdüse kann mühelos den individuellen Bedürfnissen angepasst werden. It's easy to adjust the position of the wand jet to your individual needs.

**Regulierbarer Wasserdruck**  
Water Pressure  
Adjustment



Der Wasserstrahl ist in fünf Stufen einstellbar. Select from five levels of water pressure.



## **EWATER+** für die Düse for the wand

### **CLEAN SYNERGY**

## **Verhindert die Ansammlung von Schmutz an der Düse**

Surpresses the  
accumulation  
of waste on wand

**Um stets hygienische  
Bedingungen zu gewährleisten,  
reinigt sich die Stabdüse  
automatisch von innen und  
außen mit EWATER+.**

The wand washes itself inside and  
out with EWATER+ to maintain  
hygienic conditions.

Nach jeder Nutzung reinigt sich die Stabdüse automatisch mit EWATER+. Diese gründliche Reinigung erfolgt innerhalb und außerhalb der Düse. Auch wenn das WASHLET™ nicht benutzt wird, reinigt sich die Düse regelmäßig selbst, um konstante hygienische Bedingungen zu gewährleisten.

After each use, the WASHLET™ wand automatically washes itself with EWATER+. This thorough cleaning occurs inside the wand as well as all around the exterior. Even when the toilet is not being used, the wand periodically cleans itself to ensure constant hygienic conditions.

### Lang anhaltende Sauberkeit

Long lasting Cleaniness



**Studie:** Verglichen wurden Stabdüsen, die regelmäßig mit EWATER+ gereinigt wurden gegenüber Stabdüsen, die nicht gereinigt wurden. Es war keine zusätzliche Reinigung erlaubt. Untersuchungszeitraum zwei Monate (Sept. – Okt. 2017). Teilnehmer: vierköpfige Familien. (Ergebnisse je nach Nutzung und Umweltbedingungen unterschiedlich. Alle Daten von TOTO erhoben.)

Survey: Study the effectiveness of EWATER+ by comparing the state of cleanliness of wands self-cleaned with EWATER+ versus those that are not. No additional cleaning was allowed. Survey period: Two months (Sep. – Oct. 2017). Subjects: Families of four. (Results vary according to usage, environmental conditions, and product type. All data collected by TOTO.)

### Gewährleistung der Sauberkeit

Always keeping Conditions clean

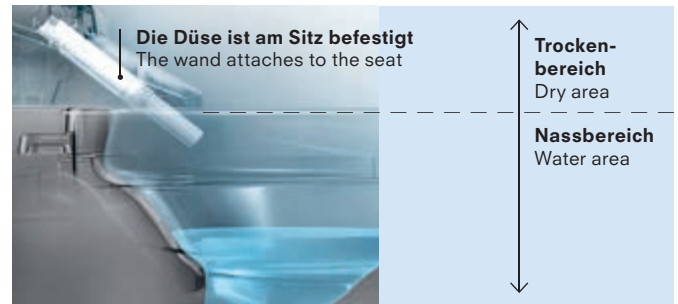

Die Stabdüse ist auf Grund des hochwertigen, silikonhaltigen Materials und der automatischen Reinigung mit EWATER+ nach jeder Nutzung, extrem resistent gegenüber Schmutzanhaftungen. Ferner gewährleistet die Düsenposition oberhalb der Keramik (innerhalb des Sitzes), dass die Düse kaum von Schmutz erreicht werden kann. Auch wenn sie selbstreinigend ist, kann die Düse zusätzlich einfach und problemlos manuell gereinigt werden.

Made of high-quality waste-resistant resin and automatically sprayed with EWATER+ after each use, the wand is extremely resistant to waste and stains. What's more, the wand attaches to the seat, not the bowl, so waste is less likely to even reach it. Though the wand is self-cleaning, you will appreciate how easily you can reach it and wipe it spotless.

### Selbstreinigend auch im Inneren der Düse

Self-cleaning, even inside the wand jet

<p>Vor der Nutzung Before use</p>	➔	<p>Während der Nutzung During use</p>	➔	<p>Nach der Nutzung After use</p>	➔	<p>Während des Ruhezustands During standby</p>
<p><b>Selbstreinigung mit Wasser</b> Self-cleans with water</p>		<p><b>Selbstreinigung mit Wasser</b> Self-cleans with water</p>		<p><b>Selbstreinigung von innen und außen mit EWATER+</b> Self-cleans inside and out with EWATER+</p>		<p><b>Selbstreinigung von innen mit EWATER+</b> Self-cleans inside with EWATER+</p>





**EWATER+**  
**für die Keramik**  
for the bowl

**CLEAN SYNERGY**

**Verhindert die  
Ansammlung  
von Schmutz an  
der WC-Keramik**

Surpresses the  
accumulation  
of waste on bowl

**Elektrolytisch aufbereitetes  
Wasser reduziert Verschmutzungen  
und sogar Bakterien.**

Electrolyzed water removes waste,  
even bacteria you can't see.

**EWATER+ reinigt die WC-Keramik dort, wo sich Verschmutzungen und Bakterien schnell ansammeln und hartnäckige Flecken verursachen können. Ohne den Einsatz von Chemikalien oder Reinigungsmitteln gibt EWATER+ jeden Tag die Gewissheit, dass Bakterien keine Chance haben.**

EWATER+ washes the wand and toilet bowl where waste and bacteria tend to accumulate and produce stains that can become permanent. Using no chemicals or cleaning agents, EWATER+ provides peace of mind every day that microscopic bacteria has no place to hide.

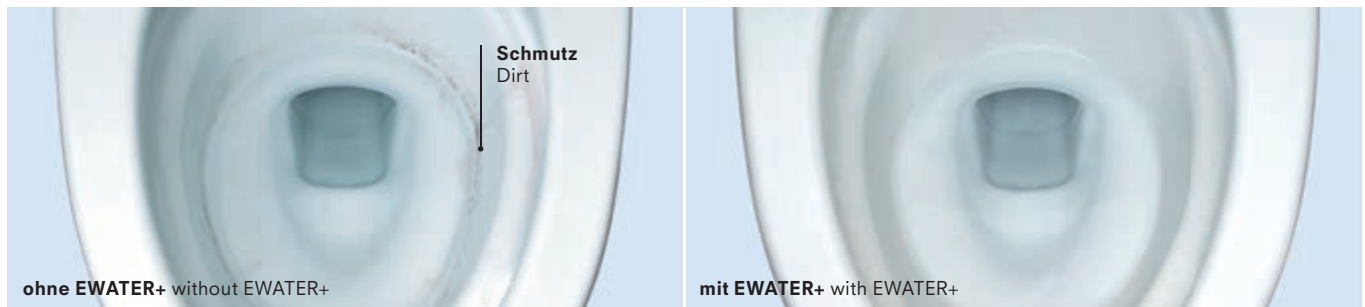

**Studie: Verglichen wurden Toilettenbecken, die regelmäßig mit EWATER+ gereinigt wurden gegenüber Toilettenbecken, die nicht gereinigt wurden. Es war keine zusätzliche Reinigung erlaubt. Untersuchungszeitraum: ein Monat (Feb.–Mrz. 2017). Teilnehmer: vierköpfige Familien. (Ergebnisse je nach Nutzung und Umweltbedingungen unterschiedlich. Alle Daten von TOTO erhoben.)** Survey: Study the effectiveness of EWATER+ by comparing the state of cleanliness of toilet bowls that receive no cleaning versus toilet bowls that have self-cleaning properties with EWATER+. No additional cleaning was allowed. Survey period: One month (Feb.–Mar. 2017). Subjects: Families of four. (Results vary according to usage and environmental conditions. All data collected by TOTO.)

## Wie EWATER+ reinigt How EWATER+ cleans



## Was ist EWATER+? What is EWATER+?

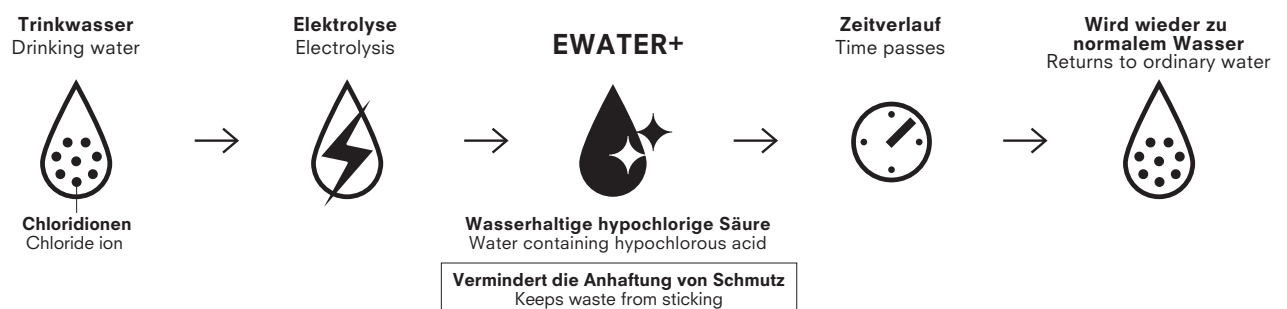

**EWATER+ entsteht durch die Elektrolyse der Chloridionen im Trinkwasser. Es enthält keinerlei Chemikalien oder Reinigungsmittel. Im Laufe der Zeit wandelt sich EWATER+ wieder in seinen ursprünglichen Zustand zurück und ist als normales Wasser völlig umweltfreundlich.**

Produced by electrolysis of the chloride ion in drinking water, It is completely free of chemicals and cleaning agents. Over time EWATER+ returns to its original state of ordinary water, making it completely environmentally friendly.





## ACTILIGHT

**Photokatalytische Glasur, die ultimative  
Reinigungstechnologie mit der  
natürlichen Kraft, Schmutz zu zersetzen.**

Photocatalytic glaze, the ultimate  
cleaning technology, has the natural  
power to decompose waste.



Mit ACTILIGHT erreicht WC-Hygiene im NEOREST AC 2.0\* eine ganz neue Dimension. Diese außergewöhnliche Technologie setzt auf ein Zusammenspiel von ultraviolettem Licht mit einer Titandioxid-Beschichtung wodurch ein photokatalytischer Prozess in Gang gesetzt wird, der Schmutzpartikel automatisch zersetzt.

ACTILIGHT in the NEOREST AC 2.0\* elevates toilet cleaning to an extraordinary new dimension. Comprising a bacteria-neutralizing ultraviolet light and a titanium dioxide-fired toilet bowl, this extraordinary technology initiates a photocatalytic process that breaks down even microscopic waste particles.

## Hochmoderne Materialien

Titandioxid bindet Wasser auf der Oberfläche der Keramik und unterstützt den photokatalytischen Prozess. Die photokatalytische Glasur enthält auch Zirkonium und ist dadurch besonders langlebig.

## State-of-the-art materials

Titanium dioxide attracts water to the surface of the toilet bowl, setting the stage for photocatalysis. The toilet bowl's photocatalytic glaze layer also contains zirconium oxide, which provides its extreme durability.

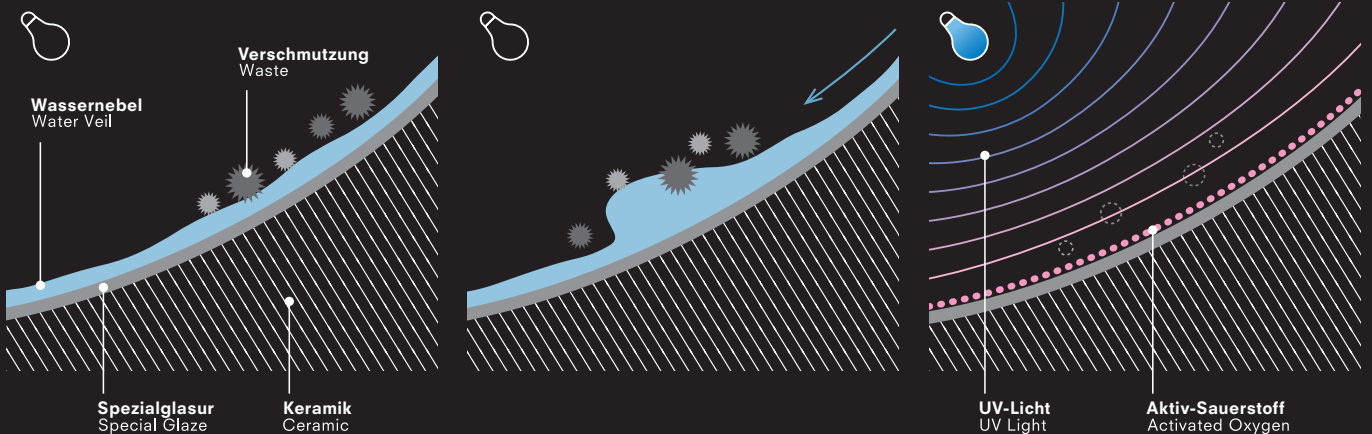

## 24 Stunden im Einsatz, um perfekte Hygiene zu wahren

Operates 24 hours a day to maintain hygienic conditions

**Vor der Nutzung**  
Before use



**PREMIST:** Die WC-Keramik wird mit einem feinen Sprühnebel aus Wasser benetzt. PREMIST, a fine mist of ordinary water is sprayed inside the toilet bowl.



**Während der Nutzung**  
During use



Verschmutzungen werden problemlos abtransportiert, da sie auf einer nassen Oberfläche schlechter anhaften können. Since waste is less able to adhere to a wet surface, it is more easily washed away.



**Nach der Nutzung**  
After use



**Automatische Spülung.** Anschließend wird EWATER+ versprüht, um die Keramik zu desinfizieren. Automatic flushing, then spraying of EWATER+ to sanitize the toilet bowl.



**Während des Ruhezustands**  
During standby



Das UV-Licht reagiert mit dem Titandioxid, wodurch Verschmutzungen in der Keramik zersetzt werden. The UV light reacts with the titanium dioxide, decomposing waste in the toilet bowl.



## PREMIST

**CLEAN SYNERGY**

**Verhindert das  
Anhaften  
von Schmutz**

Prevents waste  
from clinging

**Wassernebel, der in die  
Keramik gesprüht wird,  
erschwert das Anhaften  
von Schmutz.**

A film of water keeps waste  
from clinging.



**PREMIST: Vor jeder Nutzung wird automatisch Wasser auf der Oberfläche der WC-Keramik versprüht. Die hydrophilen Eigenschaften der Keramik unterstützen den Abtransport von Schmutz.** PREMIST automatically sprays water over the surface of the inner toilet bowl before every use. Due to the ceramic's hydrophilic nature, waste washes away more easily.

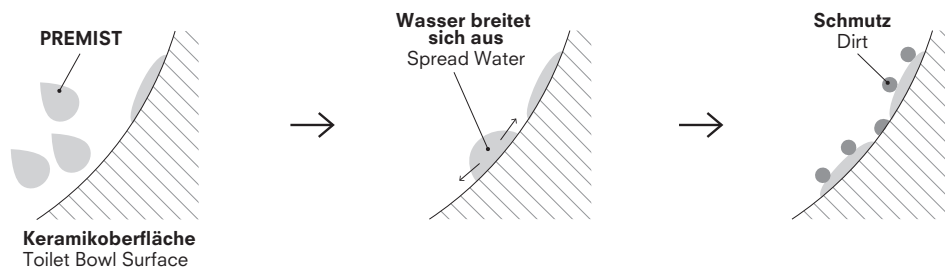

## Garantierte Sauberkeit Guaranteed cleanliness

### Verdeckte Düse Covered wand jet



**Die Düse verschwindet komplett hinter einer hygienischen Klappe. So können weder Fäkalien und Urin auf die Stabdüse gelangen.**  
The wand jet disappears completely under a hygienic flap, keeping it free of faeces and urine.

### Düsenposition Wand jet position

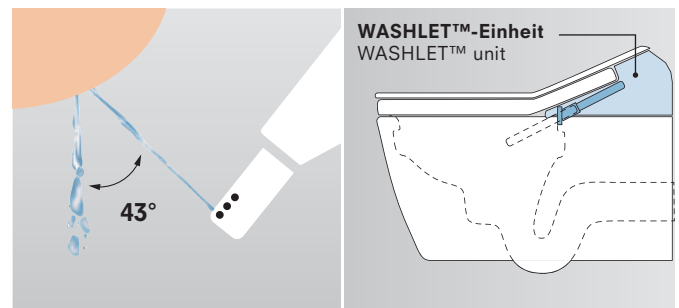

**Um eine Verunreinigung der Düse zu vermeiden, wird sie schräg ausgefahren. Das verschmutzte Wasser wird in einem Winkel von 43–53° direkt in das WC-Becken geleitet. Dadurch bleibt die Düse sauber.**  
The jet extends at an angle, which keeps it from getting dirty. The soiled water falls directly into the toilet bowl at an angle of 43–53°, which keeps the jet clean.

### Silikonhaltiges Material für die Düse

Clean Resin for nozzle



**Die Düse ist mit einem speziellen silikonhaltigen Material beschichtet, das über schmutzabweisende Eigenschaften verfügt und sie in Kombination mit ihrer Selbstreinigungsfunktion stets sauber hält.**  
The wand jet is coated with a silicone-based material with dirt-resistant properties, which keep the jet clean in combination with its self-cleaning feature.

### Silikonhaltiges Material für den Toilettensitz

Clean Resin for seat



**Auch der Toilettensitz besteht aus einem speziellen silikonhaltigen Material, das schmutzabweisende Eigenschaften hat.**  
The toilet seat also consists of a special silicone-based material with dirt-resistant properties.

### Clean Case: Silikonhaltiges Material für die WASHLET™ Einheit

**Wie auch der WASHLET™-Sitz und die Düse ist bei einigen WASHLET™-Modellen auch die WASHLET™-Einheit aus einem speziellen silikonhaltigen Material mit schmutzabweisenden Eigenschaften gefertigt.**  
Like WASHLET™ seat and nozzle, several WASHLET™ models also feature WASHLET™ unit made of special silicone-based material with dirt-repellent properties.

### Nahtloser Sitzring

**Auch wenn der WASHLET™-Sitz aus mehreren Teilen besteht, in dessen Mitte sich die Heizspirale für die Sitzheizung befindet, ist der Sitz nahtlos. Damit Schmutz möglichst wenig Angriffsfläche findet.**  
While WASHLET™ seat consists of several parts, including the heating coil in the middle, the seat itself is seamless. This gives dirt or waste less space to attack.





## TORNADO FLUSH

**CLEAN SYNERGY**

**Löst den Schmutz  
und spült ihn  
vollständig weg**

Swirls and ejects  
waste entirely

**Kraftvolle 360°-Sauberkeit  
erreicht alle Stellen bei  
geringerem Wasserverbrauch.**

360° cleaning power reaches  
every spot using less water.

**Das Zusammenspiel unserer drei bewährten WC-Technologien sorgt für verlässliche Sauberkeit. Schmutz und Bakterien können sich wesentlich schlechter festsetzen.**

The combination of our three proven toilet technologies takes care for reliable cleanliness. For waste and bacteria it is more difficult to accumulate.

 **TORNADO FLUSH**



**Kraftvolle Spülung für gründliche Sauberkeit**

Powerful flush to thoroughly cleanliness

**Die TORNADO FLUSH Spülung erfasst das gesamte Innenbecken bis zum Rand des WCs. Das Wasser wird dabei kreisend in das WC eingeleitet, sodass die Wasserkräfte gebündelt werden und besonders gründlich reinigen. Eine hochwertige Keramik macht diese innovative Technologie möglich.**

TORNADO FLUSH reaches every inch of the toilet bowl – all the way to the edge. The water is propelled into the bowl, creating a whirlpool that harnesses the power of the water for thorough cleansing. The high-quality ceramic used in TOTO toilets make this innovative technology possible.

 **RIMLESS**



**WC-Keramik ohne Spülrand**  
Rimless ceramic toilet bowls

**Das besondere Design ohne Spülrand bietet keinen Platz, an dem sich Schmutz und Bakterien festsetzen können. Auch die Reinigung der Keramik wird dadurch erheblich leichter.**  
The unique RIMLESS design not only leaves no place for waste and germs to hide. It also makes for a much easier to clean toilet.

 **CEFIONTECT**



**Langlebige und glatte Keramikoberfläche**

Smooth, durable ceramic surface

**CEFIONTECT ist eine extrem glatte Spezialglasur, mit der das WC-Becken ausgestattet ist. Ihre mikroskopisch feine Oberflächenstruktur bietet selbst kleinsten Schmutzpartikeln nahezu keine Möglichkeit, sich festzusetzen. Die CEFIONTECT Glasur ist besonders widerstandsfähig und sorgt für eine langanhaltende Schönheit und Sauberkeit der Keramik.**

CEFIONTECT is an ultra-smooth ceramic glaze that coats the toilet bowl. Its microscopic surface ridges are far smaller than waste particles, leaving no place for waste to gain a foothold. The CEFIONTECT glaze is especially durable, keeping the ceramic surface clean and beautiful for years to come.





**Je nach Modell bieten die WASHLET™-Modelle folgende Komfortfunktionen für größtmögliche Nutzerfreundlichkeit.** WASHLET™ offers the following comfort features for the most user-friendly experience possible.



### Sensorgesteuerter Deckel

Sensor-activated lid



**Die berührunglose Toilette:** Der Deckel öffnet und schließt sich automatisch, wenn man sich den WASHLET™-Modellen NEOREST AC 2.0\* und EW 2.0 sowie RW und SW nähert oder es verlässt.

Eliminating the need to touch the toilet surfaces, the lid of the WASHLET™ models NEOREST AC 2.0\* and EW 2.0, RW and SW automatically opens and closes when the toilet is approached and departed.



### Nachtbeleuchtung

Soft light



**Die gedämpfte Beleuchtung** geht an, wenn man sich den WASHLET™-Modellen NEOREST AC 2.0\* und EW 2.0 sowie RW und SW nähert. So kann grelles Badezimmerlicht bei Nacht vermieden werden.

Subdued lighting switches on when the WASHLET™ models NEOREST AC 2.0\* and EW 2.0, RW and SW are approached, so users do not have to disturb themselves at night with a bright bathroom light.



### Beheizbarer Sitz

Heated seat



**Die Temperatur des WASHLET™ Sitzes** kann mit der Fernbedienung individuell reguliert werden. Die Sitzheizung verfügt zudem über eine Energiesparfunktion. Besonders im Winter ist der beheizbare Sitz angenehm und wohltuend.

The remote control regulates the WASHLET™ seat temperature and switches the heated seat on and off. Especially comfortable and beneficial in the winter, the heated seat also has an energy-saving feature.



### Luftreinigendes Filtersystem

Deodoriser



**Während und nach der Nutzung** wird die Luft im WC-Becken automatisch gereinigt und von störenden Gerüchen befreit.

Highly effective deodorizing automatically takes places inside the toilet bowl both during and immediately after use, leaving no disturbing odors.



### Automatische Spülung

Sensor-activated flush



**Kein Griff oder Knopf** muss mehr berührt werden – auch das Spülen erfolgt nach jeder Nutzung automatisch. Verfügbar für die Modelle NEOREST AC 2.0\* und EW 2.0. Außerdem auch in Kombination mit TOTO's Vorwandelement und Drückerplatte für die auto flush-Varianten\* der Modelle RW, SW, RX EWATER+ und SX EWATER+.

No need to touch buttons or handles and never worry about someone forgetting to flush – it's automatic after each use. Available for the models NEOREST AC 2.0\* and EW 2.0. Also available in combination with TOTO's frame system and push plate for the auto flush versions\* of the RW, SW, RX EWATER+ and SX EWATER+ models.



### Fernbedienung

Remote control



**Mit Hilfe der Fernbedienung** sind sämtliche Funktionen bequem zu steuern und zu regulieren. Einige Modelle verfügen über eine Memory-Funktion für zwei Personen, mit der die Nutzer ihre bevorzugten Einstellungen speichern können. Ferner kann bei einigen Modellen auch die WC-Spülung über die Fernbedienung ausgelöst werden.

The remote control makes all functions easy to use and adjust. Several models include a memory function to save preferred settings for up to two users. It is also possible to flush the toilet using the remote control on several models.



### Trockner

Dryer

**Nach der Reinigung mit der Warmwasserdusche** sorgt der individuell einstellbare Trockner für ein trockenes und sauberes Gesamtgefühl. Verfügbar für die Modelle NEOREST AC 2.0\* und EW 2.0, RW and SW.

The individually adjustable dryer follows the warm water spray to ensure a dry, clean overall feeling. Available for the following models: NEOREST AC 2.0\* and EW 2.0, RW and SW.



### Durchlauferhitzer

Continuous-flow water heater

**Jedes unserer WASHLET™** verfügt über einen Durchlauferhitzer, der für unbegrenzte Zeit warmes Wasser zur Intimreinigung zur Verfügung stellt.

All TOTO WASHLET™ feature a continuous-flow water heater to provide unlimited water for intimate cleansing.

\* NEOREST WASHLET™ AC 2.0 sowie die auto flush WASHLET™ Modelle sind für den UK Markt nicht verfügbar. NEOREST WASHLET™ AC 2.0 and auto flush WASHLET™ models are not available for the UK market.

## ENERGY SAVER

### Energie sparen in Zeiten der Nicht-Benutzung

Save energy during  
times of non-use

#### Die manuelle und die automatische Energiesparfunktion

Manual and automatic  
energy saving feature



**WASHLET™ Modelle von TOTO haben zwei Sorten von Energy Saver. Beim Energy Saver Timer stellt man eine Zeit ein, in der das Gerät in den Stand-by Modus geschaltet wird. Beim Energy Saver Auto speichert das Gerät die Gewohnheiten seiner Nutzer und passt den Zeitpunkt für den Stand-by Modus automatisch an.**

TOTO shower toilets feature two types of energy savers. Energy saver timer allows you to set a time at which the shower toilet is set to stand-by mode. With energy saver auto, it records its users' habits and automatically selects the best time for stand-by mode.

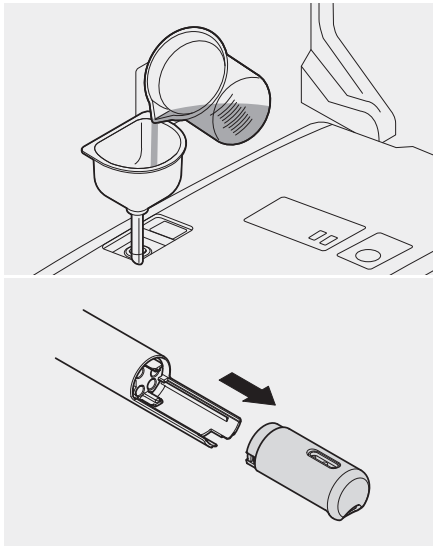

### Entkalkung

Decalcification

Alle Dusch-WCs von TOTO können entkalkt werden. Bei den Modellen NEOREST AC 2.0\* und EW 2.0 füllt man einen von TOTO empfohlenen, handelsüblichen Entkalker ein und startet das Entkalkungsprogramm. Bei den Modellen RW und SW, RX EWATER+, SX EWATER+ sowie RG und RG Lite kann man mit dem automatischen Entkalkungsprogramm und der abnehmbaren Düse entkalken.

It is possible to decalcify all TOTO shower toilets. For the NEOREST AC 2.0\* and EW 2.0 models, simply fill with a TOTO-recommended, conventional decalcifying agent and start the decalcifying programme. And for the RW and SW, RX EWATER+, SX EWATER+ as for the RG and RG Lite models you can decalcify with the automatic decalcifying programme and the removable wand jet.

### Norm EN 1717 steht für Trinkwassersicherheit

EN 1717 standard stands for drinking water safety

Das Wasser in WCs wird nach EN 1717 als Flüssigkeit der Gefährdungsklasse 5 eingestuft. Die EN 1717 beschreibt die notwendigen Sicherungen, die ein Gerät erfüllen muss, um die Qualität des Trinkwassers zu sichern. Alle Dusch-WCs von TOTO sind eigensicher und verfügen über einen freien Auslauf, Familie A, Typ B bzw. Typ D. Dadurch wird das Rückfließen von Nichttrinkwasser in die Trinkwasserinstallationen ausgeschlossen, ganz ohne zusätzlichen Installationsaufwand.

Toilet water is rated as a hazard class 5 liquid in accordance with EN 1717. This standard describes the necessary precautions that a device must fulfil in order to secure the quality of drinking water. All TOTO shower toilets are intrinsically safe and have a family A, type B respectively type D backflow prevention. This keeps non-potable water from flowing back into drinking water systems without any additional installation required.

### Nachhaltige Reinigung

Sustainable cleansing

Bei den WASHLET™-Modellen NEOREST AC 2.0\* and EW 2.0, RW und SW wird das reinigende EWATER+ auf die extra glatte WC-Keramik gesprüht, um die Ansammlung von Schmutz und Bakterien zu vermindern. Frei von Chemikalien und Reinigungsmitteln wird EWATER+ anschließend vollkommen unbedenklich als H<sub>2</sub>O zurück in den Wasserkreislauf geführt. WASHLET™ models NEOREST AC 2.0\* and EW 2.0, RW and SW spray the cleansing EWATER+ onto the extra smooth ceramic toilet bowl to make it more difficult for waste and bacteria to accumulate. Free of chemicals and cleansers, EWATER+ can be released back into the water cycle without worry as H<sub>2</sub>O.



\* NEOREST WASHLET™ AC 2.0 ist für den UK Markt nicht verfügbar.  
NEOREST WASHLET™ AC 2.0 is not available for the UK market.





## INTEGRATED

**Vereint innovative  
Technologie  
mit elegantem  
Produktdesign**

Innovative  
technology  
meets elegant  
product design



WASHLET™ RX EWATER+ (TCF894CG) mit WC RP wandhängend (CW542EY)  
WASHLET™ RX EWATER+ (TCF894CG) with WC RX wall-hung (CW542EY)

**WASHLET™-Modelle und Toiletten von TOTO vereinen innovative Technologien mit ästhetischem Design mit dem Ziel maximale Hygiene und Komfort für den Nutzer zu schaffen. Es entsteht ein ganzheitliches Wohlfühl-Erlebnis für Körper und Sinne.**

WASHLET™ models and toilets unite innovative technologies and aesthetic design.

The goal: to provide users with maximum hygiene and comfort. The result: a holistic wellness experience for the body and soul.



Produktdetails von TOTOs Prime Edition: WASHLET™ RW mit WC RP und WASHLET™ SW mit WC SP  
Product details of TOTO's Prime Edition: WASHLET™ RW with WC RP and WASHLET™ SW with WC SP

## WC / WASHLET™-Kombinationen, die aus jedem Blickwinkel eine Augenweide sind

Toilet and WASHLET™ combinations that are truly stunning from every angle

Das minimalistische Produktdesign bei TOTO orientiert sich an der Technik, die so in die Produkte integriert ist, dass man sie spüren und nutzen kann, aber nicht sieht. Für ein ganzheitlich gelungenes Design werden dafür die meisten WASHLET™-Modelle auf eine passende TOTO WC-Keramik aufgesetzt, die es ermöglicht, Kabel- und Wasseranschluss durch die Keramik zu führen.

TOTO's minimalistic product design is aligned with its technology. All technical components are integrated within the product. You know that they are there, and can use them – but cannot see them. To achieve the best look, we combine most WASHLET™ models with a compatible TOTO toilet that makes it possible to run the needed cable and water connections through the ceramic.

## Ausgezeichnetes Design

Award-winning design

TOTO steht mit seinen WASHLET™ und WCs für exzellentes Design, anerkannte Produkt-Awards bestätigen dies (Auszug der letzten Jahre)

TOTO and WASHLET™ stand for excellent design as shown by the many prominent product awards received in recent years (excerpt):



### Green Good Design Award

NEOREST AC 2.0, NEOREST EW 2.0, RW, SW, RX EWATER+, SX EWATER+, RG, RG Lite



### iF Design Award

NEOREST AC 2.0, RX, RW (mit/with WC RP), SX, SW (mit/with WC SP)



## NEOREST WASHLET™ AC 2.0\*

Das NEOREST WASHLET™ AC 2.0 verfügt über selbstreinigende Eigenschaften. Das Toilettenbecken hat eine spezielle Zirkon-Beschichtung mit Titandioxid. In Verbindung mit dem im Deckel integrierten UV-Licht wird ein photokatalytischer Prozess ausgelöst, der organische Substanzen zersetzt. Schmutz, Bakterien und Schimmel werden beseitigt. Die Oberfläche der Beschichtung hat zudem superhydrophile Eigenschaften und unterstützt dadurch den Abtransport von Schmutz. Das Ergebnis ist eine Toilette, die viel länger sauber bleibt.

The NEOREST WASHLET™ AC 2.0 has self-cleaning properties. The toilet bowl features a special zirconium coating with titanium dioxide. It works with the UV light embedded in the toilet seat lid to trigger a photocatalytic process that breaks down organic substances. This actively prevents waste, bacteria and mould from accumulating. The coated surface has outstanding hydrophilic properties to help wash away waste more easily. The result is a toilet that stays clean for a much longer period of time.



TCF996RWG NEOREST WASHLET™ AC 2.0

\* NEOREST WASHLET™ AC 2.0 ist für den UK Markt nicht verfügbar.  
NEOREST WASHLET™ AC 2.0 is not available for the UK market.





TCF994RWG NEOREST WASHLET™ EW 2.0

## NEOREST WASHLET™ EW 2.0

**Das NEOREST mit EWATER+ Technologie verfügt ebenfalls über selbstreinigende Eigenschaften. Vor der Nutzung, wenn sich der sensorgesteuerte Deckel hebt, wird das Toilettenbecken mit Wasser benetzt. Schmutz bleibt auf der feuchten Keramik schlechter haften als auf der trockenen. Nach dem Betätigen der Spülung wird das Becken mit elektrolytisch aufbereitetem Wasser benetzt. Das EWATER+ wirkt schmutzzerstörerisch.**

The NEOREST featuring EWATER+ technology also has self-cleaning properties. When the sensor-activated lid starts to rise before use, the toilet bowl is sprayed with a fine mist of water. The wet ceramic keeps dirt from sticking as well as it would to a dry surface. Once the toilet is flushed, the bowl is sprayed with electrolysed water, or EWATER+. The EWATER+ actively breaks down waste.



## WASHLET™ RW / RW auto flush\*

Das WASHLET™ RW ist die Prime Edition und besticht nicht nur durch seine schlanke Silhouette, sondern vereint die bestehenden Hygiene- und Komfortfunktionen und fügt diesen sogar noch neue hinzu: Zusätzlich zu den Funktionen Warmwasserdusche, beheizbarer Sitz, geruchsabsorbierendem Deodoriser, Trockner und EWATER+ ermöglicht der nahtlose Sitzring des RW eine besonders einfache Reinigung. Das neue silikonhaltige Material auf der WASHLET™-Einheit („Clean Case“ genannt) erschwert die Anhaftung von Schmutz. Das WASHLET™ RW ist auch in der Variante auto flush erhältlich\*. Dieses Modell verfügt in Kombination mit TOTOs Vorwandelement und Drückerplatte zusätzlich über eine automatische Spülung.

WASHLET™ RW is the Prime Edition and has more to offer than its slim profile. It is equipped with the familiar hygiene and comfort functionalities available in all WASHLET™ models, and even includes new ones. In addition to the warm water spray, heated seat, odour-absorbing deodoriser, dryer and EWATER+, the seamless seat ring makes the RW especially easy to clean. The new silicone-based material used for the WASHLET™ unit, otherwise known as the “Clean Case”, makes it difficult for waste to stick. WASHLET™ RW is also available with auto flush\*. This model offers an additional automatic flush feature in combination with TOTO’s frame system and push plate.



WASHLET™ RW (TCF801CG) / RW auto flush\* (TCF802C2G) mit WC RP wandhängend (CW542EY)  
WASHLET™ RW (TCF801CG) / RW auto flush\* (TCF802C2G) with WC RP wall-hung (CW542EY)



\* Die auto flush WASHLET™ Modelle sind für den UK Markt nicht verfügbar.  
Auto flush WASHLET™ models are not available for the UK market.



WASHLET™ SW (TCF804C2G) / SW auto flush\* (TCF804C2G) mit WC SP wandhängend (CW522EY)  
 WASHLET™ SW (TCF804C2G) /SW auto flush\* (TCF804C2G) with WC SP wall-hung (CW522EY)

## WASHLET™ SW / SW auto flush\*

Das SW ist das nächste Modell der Prime Edition von TOTO in einer neuen Form. Neben den gängigen Hygiene- und Komfortmerkmalen besticht das WASHLET™ SW durch einen nahtlosen, aus einem Guss hergestellten Sitz, wodurch sich dieser noch einfacher reinigen lässt.

Das WASHLET™ SW ist auch in der Variante auto flush\* erhältlich. Dieses Modell verfügt in Kombination mit TOTOs Vorwandelement und Drückerplatte zusätzlich über eine automatische Spülung.

The SW is TOTO's next Prime Edition model in a new design. In addition to the well-known hygiene and comfort features, WASHLET™ SW also has a seamless seat which makes it even easier to clean.

WASHLET™ SW is also available with auto flush\*. This model offers an additional automatic flush feature in combination with TOTO's frame system and push plate.



WASHLET™

TOILETS

WASHBASINS

BIDETS

URINALS

SHOWERS

BATHTUBS

FAUCETS

HAND DRYER

PLANNING DATA



## WASHLET™ RX EWATER+ / RX EWATER+ auto flush\*



Das WASHLET™ RX EWATER+ besteht durch die klare, reduzierte Formensprache in Verbindung mit maximaler Hygiene durch die Technologie EWATER+. WASHLET™ und Keramik verschmelzen miteinander und bilden eine optische Einheit. Das RX EWATER+ bietet Qualität und Hygiene auf höchstem Niveau. Alle Hygiene- und Komfortmerkmale wurden in gewohnter Weise im RX verbaut.

Das WASHLET™ RX EWATER+ ist auch in der Variante auto flush\* erhältlich. Dieses Modell verfügt in Kombination mit TOTOs Vorwandelement und Drückerplatte zusätzlich über eine automatische Spülung.

WASHLET™ RX EWATER+ combines clean, minimalistic design with maximum hygiene thanks to EWATER+ technology. WASHLET™ pairs seamlessly with the ceramic to form a harmonious unit. RX EWATER+ provides the ultimate in quality and hygiene while offering all of the familiar comfort features.

WASHLET™ RX EWATER+ is also available with auto flush\*. This model offers an additional automatic flush feature in combination with TOTO's frame system and push plate.



## WASHLET™ SX EWATER+ / SX EWATER+ auto flush\*

Das WASHLET™ SX EWATER+ bildet das eckige Pendant zum WASHLET™ RX EWATER+. Die Funktionen sind absolut identisch. Mit diesen beiden WASHLET™-Modellen kann man die verschiedenen Formensprachen eines jeden Badezimmers bedienen. Alle Hygiene- und Komforttechnologien wurden in gewohnter Weise verbaut.

Das WASHLET™ SX EWATER+ ist auch in der Variante auto flush\* erhältlich. Dieses Modell verfügt in Kombination mit TOTOs Vorwandelement und Drückerplatte zusätzlich über eine automatische Spülung.

WASHLET™ SX EWATER+ is the angular counterpart to WASHLET™ RX EWATER+. These two WASHLET™ models offer identical functionalities and fit the different styles of practically every bathroom. All familiar hygiene and comfort technologies are integrated here.

WASHLET™ SX EWATER+ is also available with auto flush\*. This model offers an additional automatic flush feature in combination with TOTO's frame system and push plate.



WASHLET™ SX EWATER+ (TCF896CG) / SX EWATER+ auto flush\* (TCF897CG) mit WC SP wandhängend (CW522EY)  
WASHLET™ SX EWATER+ (TCF896CG) / SX EWATER+ auto flush\* (TCF897CG) with WC SP wall-hung (CW522EY)



\* Die auto flush WASHLET™ Modelle sind für den UK Markt nicht verfügbar.  
Auto flush WASHLET™ models are not available for the UK market.



## WASHLET™ RG / RG Lite

Dieses WASHLET™ ist in den Versionen RG und RG Lite verfügbar. Dabei sind die WASHLET™ baugleich und unterscheiden sich lediglich im Umfang der Technologien. Mit einer Tiefe von 540mm sind diese beiden WASHLET™-Modelle kompakt genug, um auch in kleineren Bädern oder dem Gästebad Platz zu finden.

Das RG Lite gibt es mit verdeckten und mit seitlichen Anschlüssen und kann in der Version mit seitlichen Anschlüssen mit einer Vielzahl von TOTO WCs kombiniert werden.

Grundsätzlich kann der Nutzer des WASHLET™ RG und des RG Lite auf TOTOs ausgereifte und bekannte Hygiene-Technologien vertrauen. Das WASHLET™ RG verfügt darüber hinaus über die PREMIST-Funktion sowie über einen integrierten Deodorizer, der unangenehme Gerüche filtert.

This WASHLET™ is available in the variants RG and RG Lite. The two versions are identical in design and simply differ in the extent of technologies. With a depth of 540mm these two WASHLET™ models are compact enough to fit even in smaller bathrooms.

The RG Lite is available with hidden and side connections and can be combined with a wide range of TOTO WCs in the version with side connections.

Of course, the user of the RG Lite can also rely on TOTO's extensive hygiene technologies. The WASHLET™ RG additionally features the PREMIST function, which sprays the WC ceramics with a fine mist of water before use. Also integrated is a deodoriser that filters unpleasant odours.





# ÜBERSICHT OVERVIEW



**NEOREST WASHLET™ AC 2.0\***  
TCF996RWG



**NEOREST WASHLET™ EW 2.0**  
TCF994RWG  
TCF994WGE#NW1 (UK)



**WASHLET™ RW**  
TCF801CG



**WASHLET™ SW**  
TCF803CG



**WASHLET™ RX EWATER+**  
TCF894CG

**WASHLET™ RX EWATER+ auto flush\***  
TCF895CG



**WASHLET™ SX EWATER+**  
TCF896CG

**WASHLET™ SX EWATER+ auto flush\***  
TCF897CG



**WASHLET™ RG**  
TCF34270GEU

**WASHLET™ RG Lite mit verdeckten Anschlüssen**  
with hidden connections  
TCF34170GEU



**WASHLET™ RG Lite mit seitlichen Anschlüssen**  
with side connections  
TCF34120GEU  
TCF34120GGB

# KOMBINATIONEN COMBINATIONS

		WC TOILET						
		NEOREST AC 2.0	NEOREST EW	RP	SP	GP	NC	ES
WASHLET™	NEOREST WASHLET™ AC 2.0*	●						
	NEOREST WASHLET™ EW 2.0		●					
	WASHLET™ RW / RW auto flush*			● (nur only CW542EY)				
	WASHLET™ SW / SW auto flush*				● (nur only CW522EY)			
	WASHLET™ RX EWATER+ / RX EWATER+ auto flush*			● (nur only CW542EY)				
	WASHLET™ SX EWATER+ / SX EWATER+ auto flush*				● (nur only CW522EY)			
	WASHLET™ RG					● (nur only CW553EY)		
	WASHLET™ RG Lite mit verdeckten Anschlüssen with hidden connections					● (nur only CW553EY)		
	WASHLET™ RG Lite mit seitlichen Anschlüssen with side connections			● (nur only CW552Y)		● (nur only CW553Y)	●	●

\* NEOREST WASHLET™ AC 2.0 sowie die auto flush WASHLET™ Modelle sind für den UK Markt nicht verfügbar.  
NEOREST WASHLET™ AC 2.0 and auto flush WASHLET™ models are not available for the UK market.

# WASHLET™ FUNKTIONEN IM ÜBERBLICK OVERVIEW OF WASHLET™ FUNCTIONS

		NEOREST AC 2.0*	NEOREST EW 2.0	
				
HYGIENE	 <b>ACTILIGHT</b>	•		
	 <b>EWATER+ für die Keramik</b> EWATER+ for the bowl	•	•	
	 <b>EWATER+ für die Düse</b> WATER+ for the wand	•	•	
	 <b>PREMIST</b>	•	•	
	 <b>Selbstreinigende Düse</b> Self-cleaning wand jet	•	•	
	 <b>Silikonhaltiges Material für die Düse / für den Toilettensitz</b> Clean resin for nozzle / for toilet seat	•	•	
	 <b>Clean Case: Silikonhaltiges Material für die WASHLET™-Einheit</b> Clean resin for case			
	 <b>Nahtloser Sitzring</b> Seamless seat ring			
	 <b>CEFIONTECT</b>	•	•	
	 <b>RANDLOSES DESIGN</b> RIMLESS DESIGN	•	•	
	 <b>TORNADO FLUSH</b>	•	•	
	 <b>Entkalkungsfunktion</b> Decalcifying function	• 1)	• 1)	
REINIGUNG CLEANSING	 <b>Wasserstrahl Komfortdusche hinten</b> Comfort spray rear	•	•	
	 <b>Wasserstrahl hinten soft</b> Comfort spray rear soft	•	•	
	 <b>Wasserstrahl Ladydusche</b> Comfort spray front wash	•	•	
	 <b>Oszillierende Komfortdusche</b> Oscillating comfort spray	•	•	
	 <b>Wasserstrahl Massage</b> Massage spray	•	•	
	 <b>Regulierbarer Wasserdruck</b> Adjustable water pressure	•	•	
	 <b>Regulierbare Position</b> Adjustable position	•	•	
KOMFORT COMFORT	 <b>Nachtbeleuchtung</b> Nightlight	•	•	
	 <b>Sensorgesteuerter Deckel</b> Sensor-activated lid	•	•	
	 <b>Sensorgesteuerte Spülung</b> Sensor-activated flush	•	•	
	 <b>Absenkautomatik</b> Soft-closing seat	•	•	
	 <b>Fernbedienung</b> Remote control	•	•	
	 <b>TROCKNER mit einstellbarer Temperatur</b> DRYER with adjustable temperature	•	•	
	 <b>BEHEIZBARER SITZ mit regulierbarer Temperatur</b> HEATED SEAT with adjustable temperature	•	•	
	 <b>DEODORISER – Luftreinigendes Filtersystem</b> Air-cleaning filter system	•	•	
	 <b>Memoryfunktion für 2 Personen</b> Memory function for two people	•	•	
	 <b>Durchlauferhitzer</b> Continuous-flow water heater	•	•	
	 <b>Energy Saver Timer</b> Energy saver timer	•	•	
	 <b>Energy Saver Auto</b> Energy saver auto	•	•	

\* NEOREST WASHLET™ AC 2.0 ist für den UK Markt nicht verfügbar.  
NEOREST WASHLET™ AC 2.0 is not available for the UK market.

1) mit automatischem Entkalkungsprogramm  
with decalcification programme

2) mit abnehmbarer Düse  
with removable wand jet







TOTO



# Randlose WCs

## Rimless toilets

**Unser Maßstab ist das perfekte WC. Daher vereinen sich bei TOTO-WCs Technologien, die ein Höchstmaß an Hygiene bieten, mit zeitlosem Design, das sich in jedes Badezimmer integrieren lässt. Entdecken Sie die Vielfalt an WCs, die standardmäßig alle über die gleichen Hygienetechnologien verfügen.**

Our standard for toilets is nothing short of perfection. This is where our technologies, which offer the ultimate in hygiene, are paired with a timeless design that fits beautifully into any bathroom. Explore our wide variety of toilets, all of which feature the same standard hygiene technologies.

WASHLET™

TOILETS

WASHBASINS

BIDETS

URINALS

SHOWERS

BATHTUBS

FAUCETS

HAND DRYER

PLANNING DATA





## CEFIONTECT

**CLEAN SYNERGY**

**Bewirkt, dass Schmutz  
einfach abgleitet**

Forces waste  
to slide down

**Die extrem glatte Spezialglasur  
bietet Schmutz keine Möglichkeit  
sich festzusetzen.**

Ultra-smooth ceramic leaves  
nowhere for waste to cling.



**CEFIONTECT ist eine extrem glatte Spezialglasur, mit der das WC-Becken ausgestattet ist. Ihre mikroskopisch feine Oberflächenstruktur bietet selbst kleinsten Schmutzpartikeln nahezu keine Möglichkeit, sich festzusetzen. Die CEFIONTECT Glasur ist besonders widerstandsfähig und sorgt für langanhaltende Schönheit und Reinheit.**

CEFIONTECT is an ultra-smooth ceramic glaze that coats the toilet bowl. Its microscopic surface ridges are far smaller than waste particles, leaving no place for waste to gain a foothold. Extremely durable, CEFIONTECT is designed for enduring beauty and cleanliness.

### Extrem glatte Glasur

Extremely smooth glaze



Kein CEFIONTECT  
No CEFIONTECT

CEFIONTECT

**Herkömmliche Keramik mag für das Auge absolut glatt erscheinen. Doch sie weist raue Stellen auf, an denen sich Verschmutzungen, Schimmel und Bakterien sammeln können. Die Oberflächengröße von CEFIONTECT sind mit nur einem Millionsten Millimeter sehr viel kleiner als Schmutzpartikel.**

Conventional ceramic may appear perfectly smooth to the eyes, but has gaps where waste, mold and bacteria hide. At just one millionth of a millimeter, CEFIONTECT's surface ridges are much tinier than waste particles.

### CEFIONTECT ist hydrophil

CEFIONTECT is hydrophilic



Hydrophob  
Water hydrophobic

Hydrophil  
Water hydrophilic

**Hydrophil bedeutet wasserliebend und bezeichnet ein Material, das stark mit Wasser wechselwirkt. CEFIONTECT ist hydrophil. Wasser verteilt sich leicht auf der Keramik, was das mühelose Abspülen von Verschmutzungen ermöglicht.**

Hydrophilic describes organisms and materials that attract water. CEFIONTECT is hydrophilic. Water spreads easily over the toilet bowl, so waste particles easily wash away.

### Wodurch ist CEFIONTECT so widerstandsfähig?

What makes CEFIONTECT so durable?

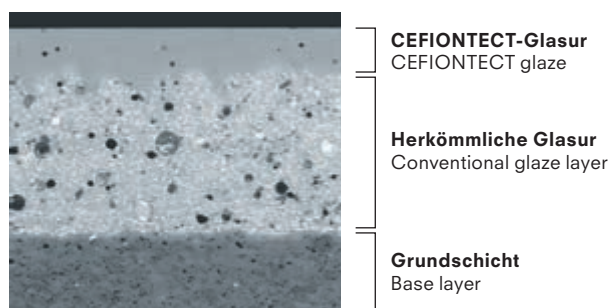

CEFIONTECT WC-Mikrograph \* 1  $\mu\text{m}$  = 0,001 mm  
CEFIONTECT toilet micrograph \* 1  $\mu\text{m}$  = 0.001 mm

**Glasschichten werden auf die herkömmliche Glasur gebrannt. Auf diese Weise wird CEFIONTECT zu einem extrem widerstandsfähigen Material.**

Glass layers are burned onto conventional glaze, making CEFIONTECT an extremely durable material.



## TORNADO FLUSH

### CLEAN SYNERGY

**Löst den Schmutz  
und spült ihn  
vollständig weg**

Swirls and ejects  
waste entirely

**Kraftvolle 360°-Sauberkeit  
erreicht alle Stellen  
bei geringerem Wasser-  
verbrauch.**

360° cleaning power  
reaches every spot using  
less water.

**TORNADO FLUSH reinigt nicht nur wirkungsvoller, sondern auch leiser und mit weniger Wasserverbrauch. Die kraftvolle Spülung wirbelt in jeden Winkel des WC-Beckens und spart keine Stelle aus.**

TORNADO FLUSH not only cleans more effectively, it does so quietly using less water. Powerful streams of water merge and swirl 360 degrees, washing every spot inside the RIMLESS toilet bowl.



### **Kraftvolle Spülung für gründliche Sauberkeit**

Powerful flush for thorough cleanliness



**Die TORNADO FLUSH Spülung erfasst das gesamte Innenbecken bis zum Rand des WCs. Das Wasser wird dabei kreisend in das WC eingeleitet, so dass die Wasserkräfte gebündelt werden und besonders gründlich reinigen. Eine hochwertige Keramik macht diese innovative Technologie möglich.**

TORNADO FLUSH reaches every inch of the toilet bowl – all the way to the edge. The water is propelled into the bowl, creating a whirlpool that harnesses the power of the water for thorough cleansing. The high-quality ceramic used in TOTO toilets make this innovative technology possible.



### **WC-Keramik ohne Spülrand**

Rimless ceramic toilet bowls



**Das besondere Design ohne Spülrand bietet keinen Platz, an dem sich Schmutz und Bakterien festsetzen können. Auch die Reinigung der Keramik wird dadurch erheblich leichter.**

The RIMLESS design not only leaves no place for waste and germs to hide. It also makes for a much easier to clean toilet.



**Wandhängende WCs.  
Modern und zeitgemäß  
für jeden Anspruch.**

Wall-hung toilets.  
Modern and contemporary  
options for every taste.



WC RP wandhängend (CW552Y) mit WC-Sitz RP (TC511Q)  
WC RP wall-hung (CW552Y) with WC seat RP (TC511Q)

## Wandhängende WCs RP & SP

Wandhängende WCs von TOTO sind einfach in der Montage und passen sich dank ihrer klaren Formensprache jeder Badezimmerarchitektur an. TORNADO FLUSH, randloses Design und CEFIONTECT-Glasur sind Standard in jedem TOTO WC.

## Wall-hung toilets RP & SP

TOTO wall-hung toilets are easy to install and are ideal for all styles of bathrooms thanks to their streamlined design. Every TOTO toilet is equipped with our TORNADO FLUSH, rimless bowl and CEFIONTECT glaze.



WC SP wandhängend (CW532Y) mit WC-Sitz SP (VC160) WC SP wall-hung (CW532Y) with WC seat SP (VC160)

## Wandhängendes WC RP Compact

Das WC RP Compact ergänzt unser beliebtes Modell um eine kompakte Version in verkürztem Design mit einer Tiefe von 490 mm. Damit ist das WC RP Compact die perfekte Lösung für kleine Badezimmer und Gäste-WCs.

## Wall-hung toilet RP Compact

The RP Compact toilet is a smaller version of our popular RP model, measuring just 490mm from front to back. It's the perfect solution for small and guest bathrooms.



WC RP Compact wandhängend (CW554Y) mit WC-Sitz RP Compact (TC613G)  
WC RP Compact wall-hung (CW554Y) with WC seat RP Compact (TC613G)

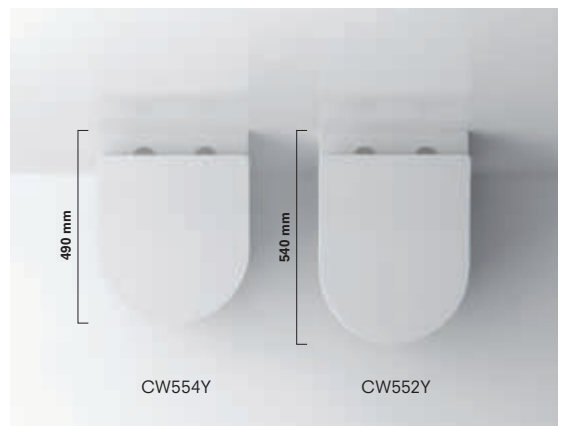

WC RP Compact wandhängend (CW554Y) und WC RP wandhängend (CW552Y) im Vergleich Comparing WC RP Compact wall-hung (CW554Y) and WC RP wall-hung (CW552Y)





WASHLET™

TOILETS

WASHBASINS

BIDETS

URINALS

SHOWERS

BATHTUBS

FACETS

HAND DRYER

PLANNING DATA



WC GP wandhängend (CW553Y) mit WC-Sitz GP (TC524EU) WC GP wall-hung (CW553Y) with WC seat GP (TC524EU)

## Wandhängende WCs GP & MH Wall-hung toilets GP & MH

**Jedes wandhängende WC vereint die innovativen Hygiene-Technologien von TOTO mit klarem Design. Durch ihre besondere Ästhetik fügen sie sich optimal in jedes Badezimmer ein.**

Every wall-hung toilet brings TOTO's innovative hygiene technologies to a minimalistic, streamlined design. Their special aesthetics make them the ideal choice for every bathroom.





**WC MH wandhängend (CW162Y) mit WC-Sitz MH (VC10047NN)**  
WC MH wall-hung (CW162Y) with WC seat MH (VC10047NN)

WASHLET™

TOILETS

WASHBASINS

BIDETS

URINALS

SHOWERS

BATHTUBS

FAUCETS

HAND DRYER

PLANNING DATA





**WC NC wandhängend (CW762Y) mit WC-Sitz NC (VC100N)**  
WC NC wall-hung (CW762Y) with WC seat NC (VC100N)



WC ES wandhängend (CW797) mit WC-Sitz ES (VC110N) WC ES wall-hung (CW797) with WC seat ES (VC110N)

## Wandhängende WCs NC & ES

Die Formensprache der TOTO WCs ist ebenso vielfältig wie individuelle Badezimmer verschieden sind. Für jedes Badambiente gibt es ein passendes WC mit dem gewohnt hohen Hygiene-Standard.

## Wall-hung toilets NC & ES

The styles of TOTO toilets are just as diverse as people's individual bathrooms. We offer the perfect toilet with excellent hygienic standards to complement every aesthetic.

## DESIGN

**Für alle Modelle der MH, NC und ES WCs bietet TOTO einen alternativen Sitz in modernem, schlanken Design.**

TOTO offers an alternative seat with a slender, modern design for all of its models of MH, NC and ES toilets.



**WC ES wandhängend (CW797) mit WC-Sitz, extra flach (TC513Q)**  
WC ES wall-hung (CW797) with WC seat, slim (TC513Q)



**WC MH wandhängend (CW162Y) mit WC-Sitz, extra flach (TC514G)**  
WC MH wall-hung (CW162Y) with WC seat, slim (TC514G)



**WC NC wandhängend (CW762Y) mit WC-Sitz, extra flach (TC514G)**  
WC NC wall-hung (CW762Y) with WC seat, slim (TC514G)



## Barrierefreies wandhängendes WC CF

Das barrierefreie WC CF überzeugt durch seine minimalistische Formensprache mit Fokus auf Funktionalität. Das randlose Design ermöglicht eine hygienische Reinigung. Das barrierefreie TOTO WC CF passt in jedes Badezimmer und liefert für alle Ansprüche höchsten Komfort und maximale Hygiene.

## Fully accessible wall-hung CF toilet

The fully accessible CF toilet has a minimalistic design with a focus on functionality. The rimless design allows for thorough, hygienic cleaning. The fully accessible CF toilet complements every bathroom, providing outstanding comfort and the highest possible hygiene to meet every standard.



WC CF wandhängend, barrierefrei (CW142Y) WC CF wall-hung, barrier-free (CW142Y)

**Bodenstehende WCs.  
Die stabile Allround-Lösung.**

Floor-standing toilets.  
The alternative placement solutions.



**WC MH Back-to-Wall, bodenstehend (CW163Y)**  
WC MH back-to-wall, floor-standing (CW163Y)

## Bodenstehende WCs, Back-to-wall

TOTO bietet zwei Back-to-wall WCs. Wie alle TOTO WCs verfügen auch die Back-to-Wall WCs über die für TOTO typischen Hygiene-Technologien.

### Floor-standing toilets Back-to-wall

TOTO offers two back-to-wall toilets. Like all TOTO toilets, back-to-wall toilets also feature the hygiene technologies TOTO is known for.



WC NC Back-to-Wall, bodenstehend (CW763Y)  
WC NC back-to-wall, floor-standing (CW763Y)



WC MH, Standkombination (CW161Y) mit Keramikhaube MH  
mit Kunststoffspülkasten (SW10044G1)  
WC MH, close coupled (CW161Y) with ceramic cover MH,  
with plastic cistern (SW10044G1)

## WC Standkombination

Die WC-Standkombination mit Spülkasten kann einfach in jedes Badezimmer integriert werden und ist die optimale Lösung für schnelle Renovierungen, besonders in Altbauten.

### Close-coupled toilet

The close-coupled toilet with cistern is easy to install in any bathroom. It is the ideal choice for quick renovations, especially in older buildings.





# Waschtische Washbasins

Auch schönes Design bedeutet Wellness. Die moderne Formensprache und die klare Linienführung der TOTO Waschtische verwandelt jedes Badezimmer in ein privates Spa. Mit einzigartigen Oberflächen und hochwertigen Materialien gestalten Sie Ihren ganz persönlichen Wohlfühlort.

Beautiful design is also part of wellness. The modern style and clean lines of TOTO washbasins transform each bathroom into a private spa. Create your own personal oasis with unique surfaces and exclusive materials.



**CEFIONTECT**

**Hygienische  
Spezialglasur**

Special hygienic  
glaze



**CEFIONTECT ist eine extrem glatte Keramikglasur, mit der Waschtische ausgerüstet sind. Die mikroskopisch feine Oberflächenstruktur bietet selbst kleinsten Schmutzpartikeln nahezu keine Möglichkeit, sich festzusetzen. Die CEFIONTECT Glasur ist besonders widerstandsfähig und sorgt so für langlebige Ästhetik und Hygiene.**

CEFIONTECT is an ultra-smooth ceramic glaze that coats the washbasin. Its microscopic surface ridges are far smaller than waste particles, leaving no place for waste to gain a foothold. Extremely durable, CEFIONTECT is designed for enduring beauty and cleanliness.

### Extrem glatte Glasur

Extremely smooth glaze



Kein CEFIONTECT  
No CEFIONTECT

CEFIONTECT

**Herkömmliche Keramik mag für das Auge absolut glatt erscheinen. Doch sie weist raue Stellen auf, an denen sich Verschmutzungen, Schimmel und Bakterien sammeln können. Die Oberflächengröße von CEFIONTECT sind mit nur einen Millionsten Millimeter sehr viel kleiner als Schmutzpartikel.**

Conventional ceramic may appear perfectly smooth to the eyes, but has gaps where waste, mold and bacteria hide. At just one millionth of a millimeter, CEFIONTECT's surface ridges are much tinier than waste particles.

### Besonders einfache Reinigung

For easy cleanliness



**Unsere Spezialglasur CEFIONTECT ist im Gegensatz zu anderen keramischen Oberflächen bestens geeignet für die Reinigung mit Mikrofasertüchern. Die Glasur wird vor dem Brennvorgang aufgetragen und zeichnet sich durch eine lange Haltbarkeit und hohe Widerstandsfähigkeit aus.** Unlike other ceramic surfaces, our special CEFIONTECT glaze is ideally suited for cleaning with microfibre cloths. The glaze is fired into the ceramic during the production process, creating a very durable, long-lasting surface.

### CEFIONTECT ist hydrophil

CEFIONTECT is hydrophilic



Hydrophob  
Water hydrophobic

Hydrophil  
Water hydrophilic

**Hydrophil bedeutet wasserliebend und bezeichnet ein Material, das stark mit Wasser wechselwirkt. CEFIONTECT ist hydrophil. Wasser verteilt sich leicht auf der Keramik, was das mühelose Abspülen von Verschmutzungen ermöglicht.** Hydrophilic describes organisms and materials that attract water. CEFIONTECT is hydrophilic. Water spreads easily over the toilet bowl, so waste particles easily wash away.

### Wodurch ist CEFIONTECT so widerstandsfähig?

What makes CEFIONTECT so durable?

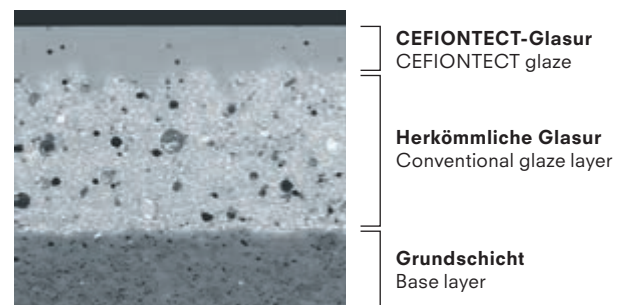

CEFIONTECT WC-Mikrograph \*  $1\ \mu\text{m} = 0,001\ \text{mm}$   
CEFIONTECT toilet micrograph \*  $1\ \mu\text{m} = 0,001\ \text{mm}$

**Glasschichten werden auf die herkömmliche Glasur gebrannt. Auf diese Weise wird CEFIONTECT zu einem extrem widerstandsfähigen Material.**

Glass layers are burned onto conventional glaze, making CEFIONTECT an extremely durable material.



## LINEARCERAM

**Filigranes Design  
durch dünnwandige  
Keramik bei hoher  
Widerstandsfähigkeit**

Delicate design thanks  
to highly durable,  
slim-edge ceramic





Linearceram



herkömmliche Keramik conventional ceramic



**Mit Linearceram lässt sich die gleiche Stabilität durch weniger Material erreichen. Im Zusammenspiel mit der Spezialglasur CEFIONTECT schaffen die dünnwandigen Keramiken eine Verbindung aus Minimalismus und gewohnter TOTO Qualität.**

Linearceram makes it possible to achieve the same level of stability with less material. Combined with the special CEFIONTECT glaze, the thin-panelled ceramic unites minimalistic design with the high quality people associate with TOTO.





**Waschtische, schlicht und doch nicht simpel.**

Washbasins – streamlined and straightforward, not simple



WASHLET™

TOILETS

WASHBASINS

BIDETS

URINALS

SHOWERS

BATHTUBS

FAUCETS

HAND DRYER

PLANNING DATA

## Waschtische CF

**Klare Konturen, geradlinige Formen und Funktionalität. Das sind die TOTO Waschtische. Sie sind wie alle keramischen Produkte des Herstellers mit der haltbaren CEFIONTECT Glasur ausgestattet, die das Anhaften von Schmutz erschwert. Durch das klare Design können Waschtische mit anderen TOTO Produkten kombiniert werden. Die Waschtische sind erhältlich in den Breiten 650 mm und 850 mm.**

## CF washbasins

TOTO washbasins are characterised by their clean lines, streamlined design and clear functionality. Like all TOTO ceramics, they feature the CEFIONTECT glaze which makes it difficult for dirt to accumulate. The clean design makes TOTO washbasins very compatible with the company's other products. Our washbasins are available in two widths: 650 mm and 850 mm.

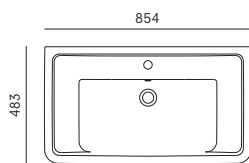

LW137Y

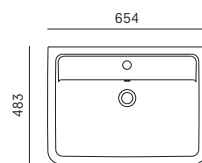

LW136Y

## Waschtische CS

**Den CS Waschtisch stellt TOTO in zwei verschiedenen Größen zur Verfügung, in 500 mm und 600 mm. Durch sein klares schnörkelloses Design integriert sich dieser Waschtisch in jedes Badezimmer.**

## CS washbasins

TOTO offers its CS washbasin in two different sizes: 500 mm and 600 mm. Its clean, streamlined design makes this washbasin a stunning complement to any bathroom.







WASHLET™

TOILETS

WASHBASINS

BIDETS

URINALS

SHOWERS

BATH TUBS

FAUCETS

HAND DRYER

PLANNING DATA

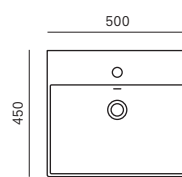

LW1215CKE

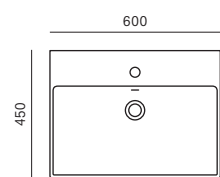

LW1216CKE



**Möbelwaschtische,  
für Wohnlichkeit  
im Badezimmer.**

**Furniture washbasins  
for cosy bathrooms.**

## Möbelwaschtische LF

Der Trend zu wohnlichen Badezimmern kombiniert Möbelwaschtische mit neuen Materialien und führt zu vielfältigen Bad-Designs. Von naturbelassen und warm mit dunklen Holzönen bis industrial und clean mit Hochglanzoberflächen können TOTO Möbelwaschtische jedes Design unterstützen.

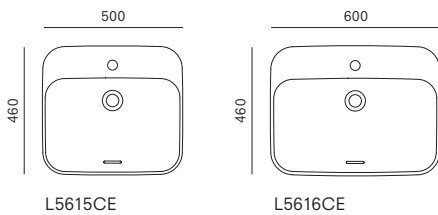

## LF furniture washbasins

The trend towards more comfortable bathrooms combines furniture washbasins with new materials, providing the basis for a wide variety of bathroom designs. TOTO has a furniture washbasin to enhance every design aesthetic, with models ranging from natural, warm looks with dark wood hues to clean, industrial high-gloss surfaces.







**Aufsatzwaschtische,  
die moderne Form  
des Waschtischs.**

Vessels – the modern  
washbasin.



## NEOREST Aufsatzwaschtische

Die NEOREST Waschtische wirken durch eine klare Formensprache. Der integrierte Abfluss der runden Version sorgt für eine homogene Oberfläche. Der Überlauf ist mit einer eleganten chromfarbenen Abdeckung versehen.

## NEOREST vessels

The NEOREST washbasins have a sleek, streamlined design. The hidden drains in the rounded version make the surface look smooth and continuous. The overflow features an elegant chrome-colour cover.

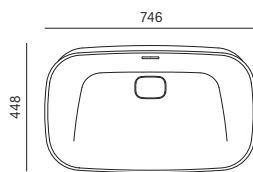

LW3717HY

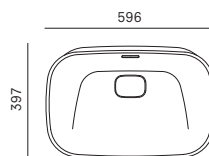

LW3716HY





## Aufsatzwaschtische CE

Für den CE Aufsatzwaschtisch wurde der neu entwickelte Verbundstoff Galalato verwendet. Optisch sieht das Material wie matte Keramik aus. Es zeichnet sich durch Stabilität und Langlebigkeit aus. Diesen Waschtisch gibt es in zwei Formen, in oval und in rechteckig. Das schlanke Design wirkt filigran und modern.

## CE vessels

The CE vessel is made of the newly developed Galalato, a composite material. It looks like matte ceramic, and is extremely stable and durable. This vessel is available in two shapes: oval and rectangular. Its streamlined design is both delicate and modern.

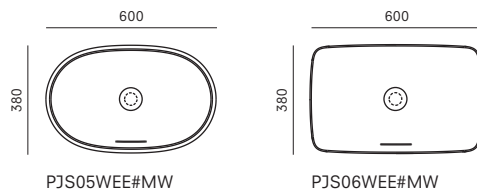

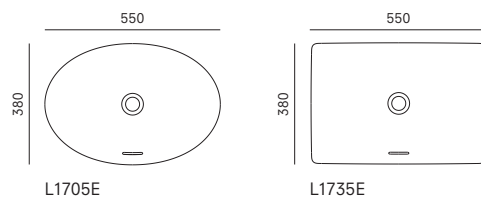



## Aufsatzwaschtische WU

**Die weichen Linien des Aufsatzwaschtische WU macht die Reinigung besonders einfach. Mit einem dem Benutzer zugewandten und damit für ihn nicht einsehbaren Überlauf wird das Design besonders klar. Die besondere Form ermöglicht sowohl in der eckigen als auch in der runden Variante viel Platz für das Waschen von Händen oder Gesicht.**

## WU vessels

The gentle lines of the WU vessel make it especially easy to clean. The overflow is situated closer to the user, which blocks it from view and contributes to a clear design. Available in round and square versions, the special shape provides a great deal of space for people to wash their hands or face.





## Aufsatzwaschtische CS

Der Waschtisch CS ist auch als Aufsatzwaschtisch in den Größen 500mm und 600mm erhältlich. Durch seine unauffällige Ästhetik und Geradlinigkeit passt er sich perfekt in unterschiedlichste Bad-Stile ein.

### CS vessels

The CS washbasin is also available as a vessel in sizes 500mm und 600mm. Its understated aesthetic and streamlined design makes it the ideal choice for bathrooms of all styles.

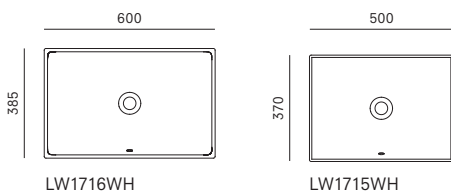



## Aufsatzhandwaschbecken CS

Mit dem Aufsatzhandwaschbecken CS für das Gästebad liefert TOTO auch für räumlich anspruchsvolle Lösungen ein ästhetisches Statement. Das Handwaschbecken ist in 400 mm, mit und ohne Hahnloch, erhältlich.

### Handrinse vessel CS

TOTO delivers a strong aesthetic statement for more sophisticated spaces with the CS handrinse vessel for the guest bathroom. It is 400 mm in size and available with and without a tap hole.

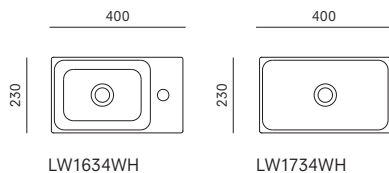



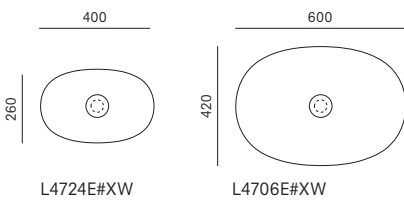

## Aufsatzwaschtische TL

**Dünnwandige Waschtische liegen im Trend. Filigranes, klares Design sind das Markenzeichen dieser Waschtische. Das Material LINEARCERAM, das hohe Stabilität garantiert hat TOTO extra für diese Waschtische entwickelt.**

### TL vessels

Slim-edge washbasins are the current trend. These vessels feature a delicate, streamlined design. TOTO developed its very sturdy LINEARCERAM material especially for these vessels.



## Aufsatzwaschtisch TR

Auch der Waschtisch TR besticht durch klare Formensprache und reduziertes Design. Das von TOTO entwickelte Material LINEARCERAM ermöglicht eine schlichte und dezente Formgebung.

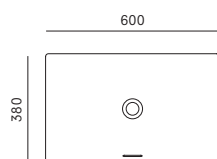

L4716RE

## TR vessel

The TR vessel also has clean lines and an impressively minimalistic design. The LINEARCERAM material developed by TOTO allows for its straightforward, yet reserved look.





## Aufsatzwaschtische LF

**Die Aufsatzwaschtische LF sind mit unterschiedlichen Unterbauten kombinierbar und unterstreichen die Gestaltung ihres Badezimmers. Wie alle Waschtische von TOTO sind auch die Aufsatzwaschtische mit der CEFIONTECT Spezialglasur versehen, die das Anhaften von Schmutz erschwert und somit lange sauber bleibt.**

## LF vessels

The LF vessels are compatible with a variety of different base structures to enhance the design of your bathroom. Like all TOTO washbasins, the vessels feature our special CEFIONTECT glaze. This makes it difficult for dirt and waste to accumulate – for hygiene that lasts.

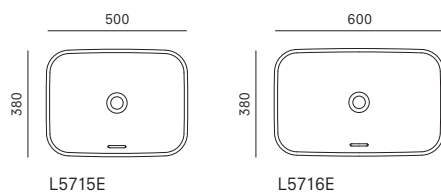



WASHLET™

TOILETS

WASHBASINS

BIDETS

URINALS

SHOWERS

BATH TUBS

FAUCETS

HAND DRYER

PLANNING DATA

## Aufsatzwaschtisch TA

**Der Aufsatzwaschtisch TA ermöglicht die Symbiose aus überragendem Design und Sauberkeit. Die asymmetrische Form verleiht diesem Aufsatzwaschtisch einen weichen und sanften Charakter. Die innovative Oberfläche CEFIONTECT sorgt für eine leichte Reinigung. Die Keramik selbst besteht aus dem eigens entwickelte Material LINEARCERAM und ist nur halb so dick wie normale Keramik, aber doppelt so widerstandsfähig.**

## TA vessel

The TA vessel is the symbiosis of extraordinary design and hygiene. The asymmetrical shape gives this vessel a soft, gentle look, while the innovative CEFIONTECT glaze makes it easy to clean. TOTO used its own LINEARCERAM ceramic here: It's only half as thick as standard ceramic, but twice as durable.

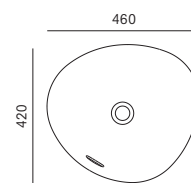

L4704E





**Einbauwaschtische,  
für Bad-Designs mit Anspruch.**

Self-rim basins for sophisticated  
bathroom designs.

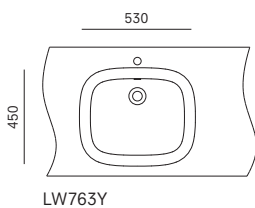

## Einbauwaschtische

**Einbauwaschtische von TOTO erfüllen alle Ansprüche an integriertes Design und lassen sich stilvoll mit unterschiedlichen Materialien kombinieren.**

## Self-rim basins

TOTO self-rim basins are perfect for integrated designs, and can be combined with a variety of different materials for stunning looks.

WASHLET™

TOILETS

WASHBASINS

BIDETS

URINALS

SHOWERS

BATHTUBS

FAUCETS

HAND DRYER

PLANNING DATA

**Unterbauwaschtische,  
homogene Oberflächen,  
nicht nur für den  
öffentlichen Bereich.**

Undercounter washbasins  
with smooth continuous  
surfaces – not just for public  
facilities.



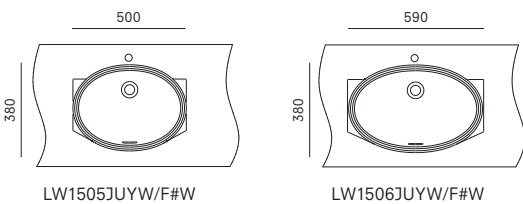

## Unterbauwaschtisch WU, rund WU Undercounter washbasin, round

Die TOTO Unterbauwaschtische WU ordnen sich in die Architektur eines jeden Bades ein, da sie mit den verwendeten Materialien vielfältig kombinierbar sind und gleichzeitig zurückhaltend ihre Funktion erfüllen.

Die ovalen WU Unterbauwaschtische gibt es in den Größen 500mm und 600mm.

The TOTO WU undercounter washbasins are the ideal complement to every bathroom design. They can be paired with existing materials in a variety of ways, and serve their purpose in an understated, elegant way. The ovale-shaped WU undercounter washbasins are available in 500mm and 600mm sizes.





## Unterbauwaschtisch WU, eckig

Auch in der eckigen Ausführung überzeugt der TOTO Unterbauwaschtisch WU durch die Kombination aus klarer Formensprache und Funktion. Er lässt sich vielfältig mit unterschiedlichen Materialien kombinieren und verfügt über die CEFIONTECT Glasur. Die eckigen Unterbauwaschtische gibt es in den Größen 500 mm und 600 mm.

## WU Undercounter washbasin, rectangular

The rectangular version of the WU undercounter washbasin is another winning example of form meets function. It coordinates with a variety of different materials and features the CEFIONTECT glaze. The rectangular washbasins are available in 500 mm and 600 mm sizes.

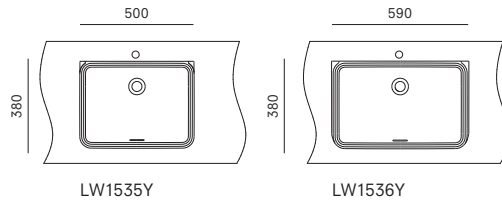



## WASCHTISCHE WASHBASINS



LW1215CKE  
**Waschtisch CS eckig 500mm,  
mit Hahnloch, mit Überlauf**  
Washbasin CS square 500mm,  
with tap hole, with overflow

LW1216CKE  
**Waschtisch CS eckig 600mm,  
mit Hahnloch, mit Überlauf**  
Washbasin CS square 600mm,  
with tap hole, with overflow

LW136Y  
**Waschtisch CF 650mm,  
mit Hahnloch, mit Überlauf**  
Washbasin CF 650mm,  
with tap hole, with overflow

LW137Y  
**Waschtisch CF 850mm,  
mit Hahnloch, mit Überlauf**  
Washbasin CF 850mm,  
with tap hole, with overflow

## MÖBELWASCHTISCHE FURNITURE WASHBASINS



L5615CE  
**Möbelwaschtisch LF 500mm,  
mit Hahnloch, mit Überlauf**  
Furniture washbasin LF 500mm,  
with tap hole, with overflow

L5616CE  
**Möbelwaschtisch LF 600mm,  
mit Hahnloch, mit Überlauf**  
Furniture washbasin LF 600mm,  
with tap hole, with overflow

## EINBAUWASCHTISCHE SELF-RIM WASHBASINS

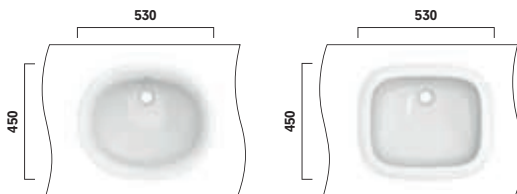

LW762Y  
**Einbauwaschtisch rund  
530mm, ohne Hahnloch,  
mit Überlauf**  
Self-rim basin round 530mm,  
without tap hole, with overflow

LW763Y  
**Einbauwaschtisch eckig  
530mm, ohne Hahnloch,  
mit Überlauf**  
Self-rim basin square 530mm,  
without tap hole, with overflow

## UNTERBAUWASCHTISCHE UNDERCOUNTER WASHBASINS

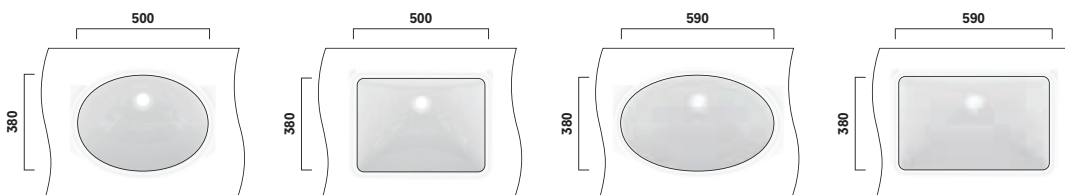

LW1505JUYW/F#W  
**Unterbauwaschtisch WU,  
rund 500mm, ohne Hahnloch,  
mit Überlauf**  
Undercounter basin WU round  
500mm, without tap hole,  
with overflow

LW1535Y  
**Unterbauwaschtisch WU,  
eckig 500mm, ohne Hahnloch,  
mit Überlauf**  
Undercounter basin WU square  
500mm, without tap hole,  
with overflow

LW1506JUYW/F#W  
**Unterbauwaschtisch WU  
rund 600mm, ohne Hahnloch,  
mit Überlauf**  
Undercounter basin WU round  
600mm, without tap hole,  
with overflow

LW1536Y  
**Unterbauwaschtisch WU  
eckig 600mm, ohne Hahnloch,  
mit Überlauf**  
Undercounter basin WU square  
600mm, without tap hole,  
with overflow

# AUFSATZWASCHTISCHE VESSELS

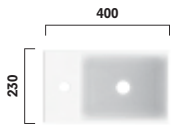

**LW1634WH**  
**Aufsatzhandwaschbecken CS eckig 400mm, mit Hahnloch, ohne Überlauf**  
 Handrinse vessel CS square 400mm, with tap hole, without overflow

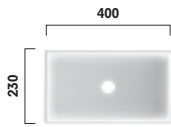

**LW1734WH**  
**Aufsatzhandwaschbecken CS eckig 400mm, ohne Hahnloch, ohne Überlauf**  
 Handrinse vessel CS, square 400mm, without tap hole, without overflow

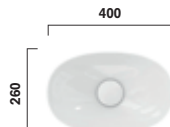

**L4724E#XW**  
**Aufsatzwaschtisch TL rund 400mm**  
 TV vessel round 400mm

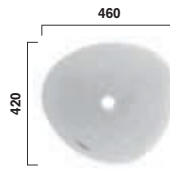

**L4704E**  
**Aufsatzwaschtisch TA asymmetrisch 460mm, ohne Hahnloch, mit Überlauf**  
 TA vessel asymmetrical 460mm, without tap hole, with overflow

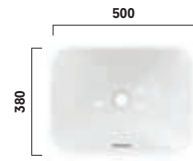

**L5715E**  
**Aufsatzwaschtisch LF 500mm, ohne Hahnloch, mit Überlauf**  
 Vessel LF 500mm, without tap hole, with overflow

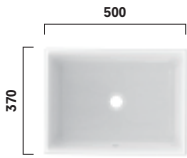

**LW1715WH**  
**Aufsatzwaschtisch CS, eckig 500mm, ohne Hahnloch, mit Überlauf**  
 Vessel CS, square 500mm, without tap hole, with overflow

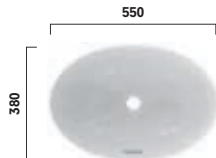

**L1705E**  
**Aufsatzwaschtisch WU rund 550mm, ohne Hahnloch, mit Überlauf**  
 WU vessel round 550mm, without tap hole, with overflow

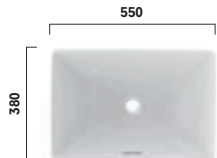

**L1735E**  
**Aufsatzwaschtisch WU eckig 600mm, ohne Hahnloch, mit Überlauf**  
 WU vessel square 600mm, without tap hole, with overflow



**LW3716HY**  
**NEOREST Aufsatzwaschtisch 600mm, ohne Hahnloch, mit Überlauf**  
 NEOREST vessel 600mm, without tap hole, with overflow

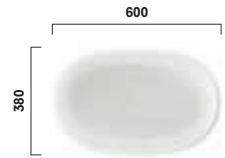

**PJS05WEE#MW**  
**Aufsatzwaschtisch CE rund 600mm, ohne Hahnloch, mit Überlauf**  
 Vessel round 600mm, without tap hole, with overflow

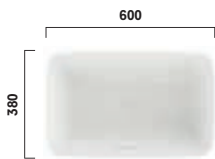

**PJS06WEE#MW**  
**Aufsatzwaschtisch CE eckig 600mm, ohne Hahnloch, mit Überlauf**  
 Vessel square 600mm, without tap hole, with overflow

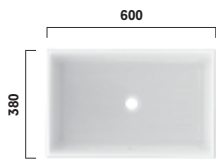

**LW1716WH**  
**Aufsatzwaschtisch CS eckig 600mm, ohne Hahnloch, mit Überlauf**  
 Vessel CS square 600mm, without tap hole, with overflow

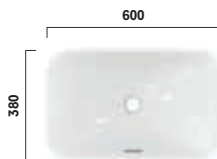

**L5716E**  
**Aufsatzwaschtisch LF 600mm, ohne Hahnloch, mit Überlauf**  
 Vessel LF 600mm, without tap hole, with overflow



**L4716RE**  
**Aufsatzwaschtisch TR eckig 600mm, ohne Hahnloch, mit Überlauf**  
 TR vessel square 600mm, without tap hole, with overflow

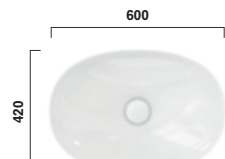

**L4706E#XW**  
**Aufsatzwaschtisch TL rund 600mm, ohne Hahnloch, ohne Überlauf, mit Schaftventil**  
 TL vessel round 600mm, without tap hole, without overflow, incl. stem valv



**LW3717HY**  
**NEOREST Aufsatzwaschtisch 750mm, ohne Hahnloch, mit Überlauf**  
 NEOREST vessel 750mm, without tap hole, with overflow

WASHLET™  
 TOILETS  
 WASHBASINS  
 BIDETS  
 URINALS  
 SHOWERS  
 BATHTUBS  
 FAUCETS  
 HAND DRYER  
 PLANNING DATA





# Bidets Bidets

**Das Waschen mit Wasser bewirkt ein angenehmes Gefühl von Sauberkeit und Komfort. Bringen Sie dieses Gefühl in Ihr eigenes Badezimmer und finden Sie mit den Bidets von TOTO die ideale Ergänzung zu Ihrem TOTO WC.**

Washing with water gives people a refreshing feeling of cleanliness and comfort. Bring this feeling into your own bathroom: TOTO bidets are the ideal complement to your TOTO toilet.



## Wandhängende Bidets von TOTO für jedes Bad-Design.

Wall-hung bidets from TOTO for every style of bath.



## Bidets RP, SP, MH und NC

Die Bidets RP, SP, MH und NC greifen das schlichte, schnörkellose Design der WCs auf und bilden die passende Ergänzung zu den gleichnamigen Toiletten. Ob rund oder eckig, sie integrieren sich perfekt in jedes Badezimmer.

### RP, SP, MH and NC bidets

The RP, SP, MH and NC bidets are inspired by the streamlined design of TOTO toilets – and are the perfect complement to the toilets of the same name. Whether round or angular, they are the ideal choice for every bathroom.



Bidet RP wandhängend (B552E) mit WC RP wandhängend (CW552Y) Bidet RP wall-hung (B552E) with WC RP wall-hung (CW552Y)





Bidet SP wandhängend (B532E) mit WC SP wandhängend (CW532Y) Bidet SP wall-hung (B532E) with WC SP wall-hung (CW532Y)



B532E Bidet SP wandhängend Bidet SP wall-hung



BW10045G1 **Bidet MH wandhängend** Bidet MH wall-hung



B762E#XW **Bidet NC wandhängend** Bidet NC wall-hung





# Urinale Urinals

In öffentlichen Waschräumen kommt es auf besondere Sauberkeit und geruchsneutrale Räume an. Mit den Urinalen von TOTO bringen Sie den Wohlfühl-Faktor und modernes Design auch in Waschräume außerhalb des eigenen Zuhauses.

Clean, fresh-smelling areas are essential in public restrooms. TOTO's urinals bring a sense of well-being and modern design to bathrooms everywhere – even outside of your home.

## **Auch bei hohen Nutzerfrequenzen: Urinale für optimale Hygiene.**

For high-traffic areas:  
Urinals for outstanding hygiene.







## Urinal mit angeformtem Geruchsverschluss

Das Urinal ist in allen Wasser führenden Teilen mit der CEFIONTECT Glasur versehen und hat einen angeformten Geruchsverschluss. Es ist randlos, an allen Stellen frei zugänglich und gut zu reinigen. Wahlweise erhältlich mit einem Zulauf von oben und einem Zulauf von hinten.

## Urinal with integral trap

All parts of the urinal that come into contact with water feature the special CEFIONTECT glaze. The urinal also has an integral trap to prevent odours. It is rimless and easy to clean, without any difficult-to-reach areas. Urinals are available with a top or back water supply.









# Duschen Shower

**Das Geräusch von fließendem Wasser entspannt und beruhigt. Wir verstehen das Duschen als Moment der Entspannung, Vitalisierung und Regeneration. Daher bieten TOTO Duschen immer ein Rundum-Wohlfühlgefühl. Ob weich und sanft oder stark und massierend, einfach immer die passende Duschfunktion.**

The sound of flowing water is calming and relaxing. We see the shower as a moment of relaxation, revitalisation and regeneration. This is why TOTO showers also provide an overall feeling of well-being. Whether a soft, gentle flow or a strong, massaging stream, TOTO showers always have the perfect setting.



**Entspannt  
oder belebt**

Relaxing or  
invigorating

ENTSPANNT  
RELAXING



**WARM SPA**



**COMFORT WAVE**



**ACTIVE WAVE**

BELEBT  
INVIGORATING



**TOTO Duschen geben Ihnen das Duschgefühl, das Sie gerade benötigen: WARM SPA – beruhigend umhüllt der Wasserstrahl Ihren Körper. COMFORT WAVE regeneriert Sie und ACTIVE WAVE weckt Ihre Lebensgeister. Immer die richtige Dusche vom Start in den Tag bis zur abendlichen Ruhephase.**

TOTO showers create the shower experience you need in every moment: WARM SPA envelops your body in a stream of warm water. COMFORT WAVE regenerates you, and ACTIVE WAVE awakens the spirit. You can always take the shower you crave – to start your day on the right foot, or completely relax before bedtime.

### Modus wechseln

Mode change



### Brausehalter mit Verdrehschutz

Shower holder with anti-rotation protection

**Ohne Verdrehschutz**  
Without anti-rotation protection

**Mit Verdrehschutz**  
With anti-rotation protection



**DaySpa Handbrause – Wechseln Sie durch Betätigen des Schalters am Duschkopf von der belebenden ACTIVE WAVE zum körperumhüllenden WARM SPA oder der regenerierenden COMFORT WAVE und zurück.**

DaySpa hand shower – Simply click the button on the hand-held unit to switch between the invigorating ACTIVE WAVE, body-enveloping WARM SPA and regenerating COMFORT WAVE.

**DaySpa Kopfbrause – Einfach per Knopfdruck während Sie unter der Dusche stehen: Wechseln Sie zwischen rundum wärmendem WARM SPA und regenerierender COMFORT WAVE.**

DaySpa overhead shower – Switch between the warming WARM SPA and regenerating COMFORT WAVE with a click of the button.

**Durch unseren Verdrehschutz können Sie sich darauf verlassen, dass Ihre Handbrause auch bei hohem Wasserdruck an Ihrem Platz bleibt.**

Our anti-rotation protection will keep your hand shower in place – even with high water pressure.

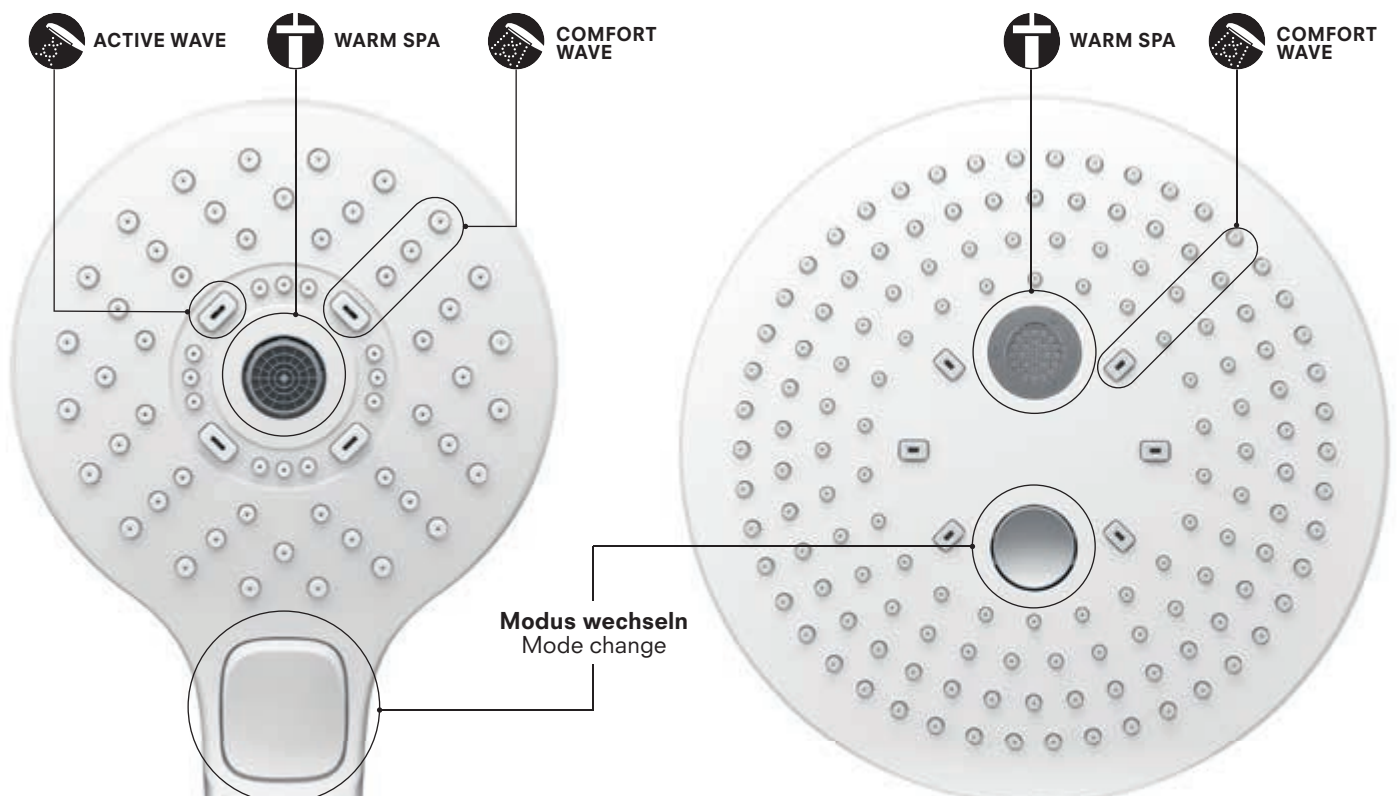

Das TOTO Duschprogramm ist nur in Deutschland und Österreich erhältlich.  
The TOTO shower collection is only available in Germany and Austria.



# WARM SPA

Für das sanfte Duschgefühl. Wenn Sie beim Duschen warmes und weiches Wasser bevorzugen, ist WARM SPA die richtige Technologie. WARM SPA ist ein einziger schwerer, weicher Wasserstrahl, der sanft auf den Körper trifft und ihn wie eine zweite Haut umhüllt, fast ohne zu spritzen. Der Körper wird vom Wasser ganzflächig, gleichmäßig warm gehalten, für ein luxuriöses, wohliges Duschenerlebnis, das Sie vollkommen entspannen lässt und sogar die Nachtruhe fördern kann.

For a soothing shower with a precise, constant water flow and balanced temperature. WARM SPA is a single column of water that produces practically no splash on the body, enveloping you within, like a second layer of skin. The water keeps the entire body equally warm while being massaged, for a luxurious, comforting shower experience that allows you to completely relax – and even helps you get a good night's sleep.

## WARM SPA-Effekt

WARM SPA effect



WARM SPA – ein warmer körperumhüllender Wasserstrahl  
WARM SPA – a warm stream of water that envelops the body

**Langanhaltende Wärme während und nach dem Bad**  
Bath before and after – the mean value of temperature change

Anstieg der Körpertemperatur  
Increase in the amount of core temperature

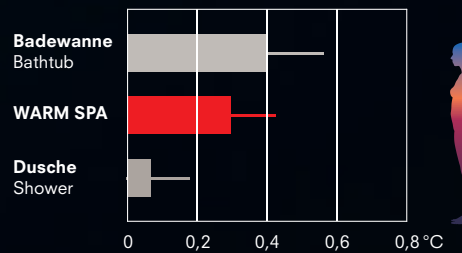

Anstieg der Temperatur der Handinnenflächen  
Increase in the amount of hand surface temperature

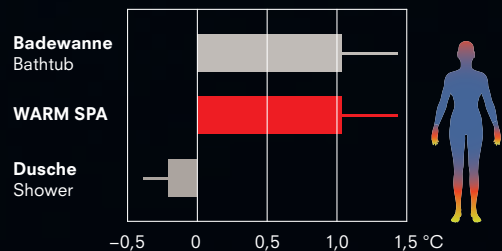

Die Werte zeigen die Körpertemperatur eines Badenden während und eine Stunde nach dem Bad an. Ein Bad lässt die Körpertemperatur um 0,4 Grad steigen, während eine Dusche mit der WARM SPA-Technologie den Körper um 0,3 Grad erwärmt. Eine Handbrause erwärmt den Körper kaum. Ähnlich sieht es bei der Temperatur der Handinnenfläche aus: Ein Bad oder eine Dusche mit der WARM SPA-Technologie erhöht die Temperatur um ein Grad, eine Handbrause lässt die Handinnenfläche abkühlen. Die Daten zeigen, dass TOTOs WARM SPA-Technologie den Körper in etwa genauso erwärmen kann wie ein Bad.

The values show a person's body temperature during a bath, and one hour afterwards. A bath increases the body temperature by 0.4 degrees, while a shower with WARM SPA technology warms the body by 0.3 degrees. The hand shower barely changes the temperature. Results are similar when measuring the temperature of a person's palm: A bath or shower with WARM SPA technology increases the temperature by one degree, while the hand shower actually reduces it. The data show that TOTO's WARM SPA technology essentially warms the body just like a bath.

**Drei Strahlarten für drei unterschiedliche Duschbedürfnisse. Von entspannend bis belebend. Das alles bei niedrigem Wasserverbrauch. Auch beim Duschprogramm vereint TOTO Komfort mit Umweltbewusstsein.**

Three types of sprays for three different shower experiences – from relaxing to invigorating – and all of them save water. At TOTO, comfort meets environmental consciousness: even in the shower.



## ACTIVE WAVE



**Sorgt für ein belebendes und vitalisierendes Duschgefühl. Das Wasser trifft kraftvoll auf den Körper und ermöglicht einen energetischen Start in den Tag.**

Ensures an invigorating, stimulating shower experience. The powerful stream of water gives you an energising start to your day.



## COMFORT WAVE

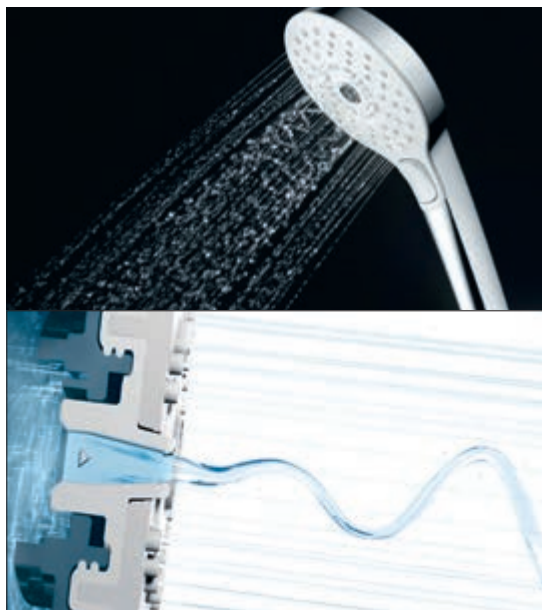

**COMFORT WAVE ist die Standardfunktion in allen Duschen von TOTO. Diese regenerierende Dusche sorgt für ein besonders komfortables Duschgefühl, bei gleichzeitig geringem Wasserverbrauch.**

COMFORT WAVE is a standard feature in all TOTO showers. This rejuvenating shower is very comfortable despite using little water.

### Wassertropfengröße

[µm] Water drop size

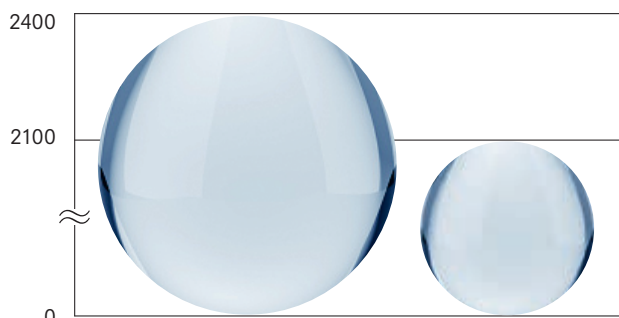

TOTO ACTIVE WAVE

Normale Tropfengröße  
Normal drop size



COMFORT WAVE Funktion in der Kopfbrause  
COMFORT WAVE feature in the overhead shower





TBW01004E3 **DaySpa Kopfbrause mit 2 Strahlarten 220mm, rund** DaySpa overhead shower with 2 types of spray, 220mm, round  
TBW01011E1A **DaySpa Handbrause mit 3 Strahlarten 110mm, rund** DaySpa hand shower with 3 types of spray, 110mm, round



TBW02004E3 DaySpa Kopfbrause mit 2 Strahlarten 220mm, eckig DaySpa overhead shower with 2 types of spray, 220mm, square  
 TBW02015E1A DaySpa Handbrause mit 3 Strahlarten 110mm, eckig DaySpa hand shower with 3 types of spray, 110mm, square

## Duschlösungen für jedes Bedürfnis

Das umfangreiche Duschprogramm erlaubt Ihnen die Dusche nach Ihren Bedürfnissen zu gestalten. Kopfbrausen, Handbrausen und passende Unterputzarmaturen bieten den Gestaltungsspielraum, den man sich wünscht.

## Shower solutions for every need

You can design the perfect shower for your needs thanks to our extensive range of options. Overhead showers, hand-held units and concealed fixtures give you the design freedom you crave.



# Badewannen Bathtubs

**Durch ein Bad lässt sich tiefe Entspannung erreichen; die lange Tradition japanischer Badkultur macht uns vor, wie ein Wannenbad zum meditativen Mittelpunkt des Tages werden kann. Mit den Badewannen von TOTO machen Sie aus einem gewöhnlichen Ritual ein meditatives Erlebnis – jeden Tag aufs Neue.**

A bath is a way for people to achieve deep relaxation. The long tradition of Japanese bathing culture shows us how the bath can become a meditative focus of our day. TOTO bathtubs transform an ordinary ritual into a new meditative experience every day.





WASHLET™

TOILETS

WASHBASINS

BIDETS

URINALS

SHOWERS

**BATHTUBS**

FAUCETS

HAND DRYER

PLANNING DATA



## ZERO DIMENSION

**Baden wie in der Schwerelosigkeit –  
für absolute Tiefenentspannung**

Experience zero gravity while  
bathing – for absolute relaxation.



**Die innovative ZERO DIMENSION-Technologie sorgt für Tiefenentspannung durch eine optimale Liegeposition, die dem menschlichen Körper in der Schwerelosigkeit nachempfunden wurde.**

Innovative ZERO DIMENSION technology allows people to assume the ideal reclined position for thorough relaxation, inspired by the position of the human body in weightlessness.

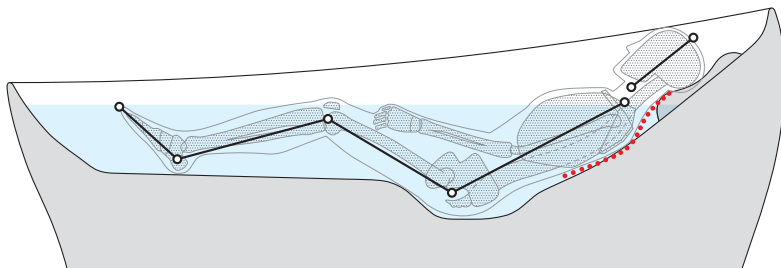

**Der Körperhaltung eines ruhenden Astronauten im Weltraum nachempfunden, bringt das Baden mit ZERO DIMENSION eine Befreiung von der Schwerkraft, entspannt Gelenke und Muskeln und unterstützt so die ultimative Entspannung.**

The posture of an astronaut resting in space ZERO DIMENSION bathing brings freedom from gravity, releasing stress on joints and encouraging ultimate relaxation.



**Der Körper begibt sich beim Baden in der Floating Badewanne automatisch in die optimale Position. Der Winkel der Hüfte und der Beine wurde dabei der Körperhaltung in der Schwerelosigkeit nachempfunden. Bewirkt wird die Tiefenentspannung, dadurch, dass beim Baden die Aktivität des Sprachzentrums heruntergefahren wird. Nur durch Meditation kann man sonst das gleiche Resultat herbeiführen.**

The body automatically assumes the ideal position in the flotation bathtub. The angles of the hip and ankle joints were inspired by the position of the human body in zero gravity. The thorough relaxation during bathing quiets activity in the speech centre – an effect normally only achieved during meditation.



## HYDROHANDS

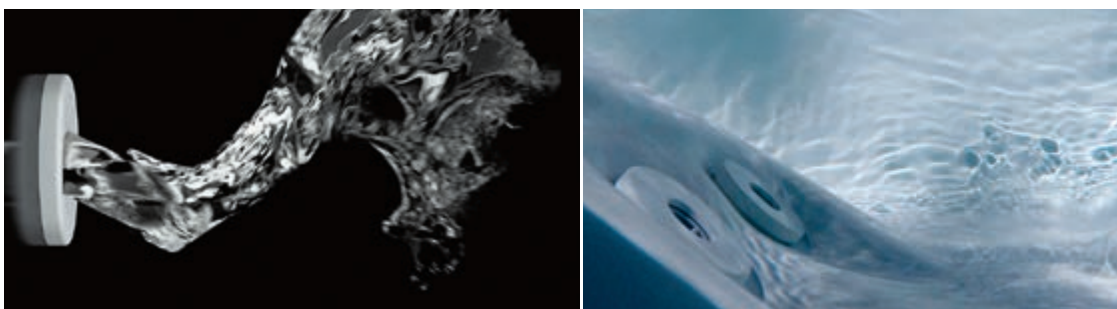

**Die HYDROHANDS-Technologie schafft durch spezielle Verwirbelungsdüsen eine neuartige Massagefunktion. Anstatt eines punktuellen Wasserstrahls formen die Düsen dynamische, multidimensionale Wasserwirbel, die auch tiefe Muskelgruppen erreichen und entspannen. Ähnlich einer Handmassage wird so eine flächige Rückenmassage gewährleistet.**

The integrated HYDROHANDS technology uses special calibrated jets to create a spiralling, therapeutic motion in the water – for a new type of massage. This dynamic, multidimensional whirlpool effect reaches and relaxes even deep muscle groups, allowing for a full back massage similar to ones done by hand.



## Floating Badewanne

Die Floating Badewanne kombiniert Wellness mit höchsten Designansprüchen. Durch ihre innovative Form sorgt sie für eine optimale ZERO DIMENSION-Liegeposition. Eine höhenverstellbare Kopfstütze mit Wasserschwall, die Hydrohands Technologie und Air-Jet Düsen machen das Baden zu einem Entspannungserlebnis. Die elegante Formensprache und die LED-Beleuchtung machen die Wanne zu einem Design-Highlight.



**Der Warmwasserschwall aus der höhenverstellbaren Kopfstütze hält den Schulterbereich angenehm warm.**

Warm water flows out of the height-adjustable pillow, covering the bather's upper body comfortably warm.



**Alle Funktionen sind ganz einfach durch das Kontrollpanel in der Badewanne steuerbar.**

It's easy to operate all of the bathtub functions using the control panel.



**Luftdüsen unter den Beinen unterstützen das Schwebefühl.**

Air jets below the legs help promote the feeling of weightlessness.



**Massagedüsen im Lendenwirbelbereich sorgen für eine Massage an der empfindlichsten Stelle des Rückens.**

Massage jets near the lumbar spine massage the most sensitive part of the back.

## Flotation tub

The floating tub brings sophisticated design to wellness. Its innovative form allows people to recline in an ideal ZERO DIMENSION position. An adjustable pillow with an integrated waterfall, Hydrohands technology and air jets turn bathing into an incredibly relaxing experience. The elegant lines and LED lights make the bathtub a true design highlight.



## Auszeichnungen

Für die Grundlagenforschung zur Entspannung von Körper und Geist, die TOTO bei der Entwicklung der Floating Badewanne betrieben hat, gewann das Unternehmen in Japan zwei Auszeichnungen: den Society Award der Japanese Society of Mechanical Engineers und den Essay Award der Japanese Society for Medical and Biological Engineering.

## Awards

The company won two awards in Japan for their applied scientific research on relaxation for the human body and mind: Society Award from the Japanese Society of Mechanical Engineers, and the Essay Award from the Japanese Society for Medical and Biological Engineering.



PJYD2200PWEE#GW Floating Badewanne, freistehend Flotation tub





## RECLINE COMFORT

**Vollendet komfortable Position,  
in der Körper und Geist  
sich in Ruhe begeben.**

Nestled in comfort, feel your  
body and mind release into  
a state of tranquility.



**Der Kopf entspannt sich auf der Kopfstütze und wird leicht; der Körper versinkt wie in einer angenehmen Umarmung. Die natürliche S-Kurve der Wirbelsäule bleibt vom Nacken bis zu den Lendenwirbeln erhalten und ermöglicht Tiefenentspannung. Die Stellung verleiht ein Gefühl von Leichtigkeit und Ruhe. Ein entspannendes Baderlebnis, das alle Erwartungen übertrifft.**

The weight of the head releases onto the headrest, the body receives the sensation of a comforting embrace. The natural S-curve of the spine is maintained all along the neck and down the back, encouraging deep release. This position provides a deep sensation of ease and tranquility. It is a bathing experience that brings relaxation beyond expectations.

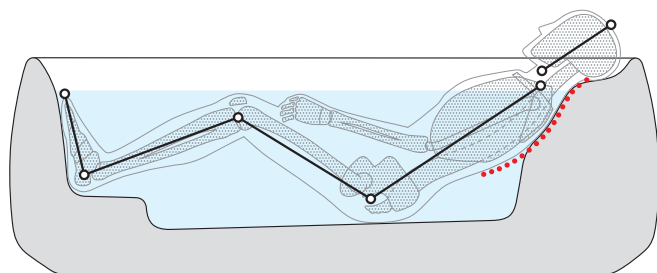

**Familiensitz**  
Seat for family



**Fußstütze, um Ausrutschen zu verhindern**  
Leg support to prevent slipping



**Fußstütze**  
Footrest

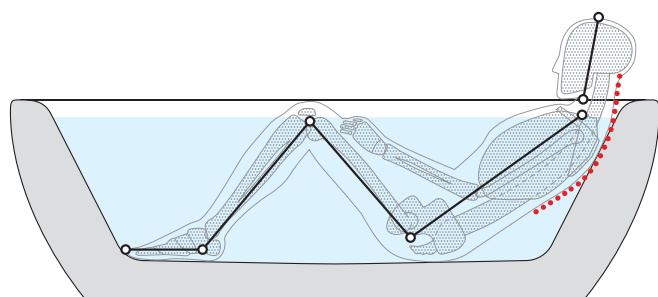

## RECLINE COMFORT

**Das Innere der Badewanne ist derart geformt, dass der Badende eine optimale Entspannungsposition einnehmen kann. Schultern und Kopf liegen in entspannter Haltung.**

The inner form of the bathtub puts the bather into the ideal position for relaxation, with shoulders and head perfectly relaxed.

## Konventionelle Badewanne

Conventional bathtub

**In einer konventionellen Badewanne fällt es schwer, eine komfortable Position einzunehmen, die Körper und Geist entspannen lässt.**

A conventional bathtub makes it difficult to find a comfortable position that allows the body and soul to relax.



## Handgriff

Hand grip

**Die beiden Floating Badewannen sind jeweils mit zwei Handgriffen ausgestattet. Die Griffe sorgen beim Baden für eine bequeme Armablage und bilden eine nützliche Aufstehhilfe.**

Both flotation tubs come equipped with two hand grips. These provide comfortable armrests during bathing, and also help people stand up when finished.



## Floating Badewanne rund

Die beiden neuen Floating Badewannen bieten durch Ihre innere Form ein höchstes Maß an Komfort. Die Badewannen sind so geformt, dass sie den Rücken entspannen und die Beine ebenfalls in eine angenehme Position bringen. Ergonomisch geformte Handgriffe runden das komfortable Liegegefühl in dieser Badewanne ab.

## Flotation tub round

The inner shape of the two new flotation tubs offers the ultimate in comfort. The bathtubs are designed to relax the back and bring the legs into a comfortable position. Ergonomic hand grips add to the luxurious sensation of reclining in this bathtub.



PJY1744HPWEE#MW Floating Badewanne rund Flotation tub round

WASHLET™

TOILETS

WASHBASINS

BIDETS

URINALS

SHOWERS

BATHTUBS

FAUCETS

HAND DRYER

PLANNING DATA





## Floating Badewanne eckig

Die eckige Wanne unterscheidet sich von der runden nur im Design. Auf diese Weise kann der Nutzer wählen, welches Modell besser in sein Badambiente passt. Ob rund oder eckig – für optimale Entspannung ist immer gesorgt.

## Flotation tub square

The only difference between the rectangular and rounded tub is the design. This gives customers the opportunity to choose the shape that works best in their bathrooms. Whether round or rectangular, the Flotation tub always ensures complete relaxation.



PJY1724HPWEE#MW Floating Badewanne eckig Flotation tub square



# Freistehende Badewanne für die Entspannung auf ganzer Linie.

Freestanding bathtub for  
relaxation in every respect.







WASHLET™

TOILETS

WASHBASINS

BIDETS

URINALS

SHOWERS

**BATHTUBS**

FAUCETS

HAND DRYER

PLANNING DATA





# Automatikarmaturen

## Automatic faucets

**Das zeitlose Design der TOTO Automatikarmaturen vervollständigt jedes Badezimmer und macht auch für Waschräume außerhalb des eigenen Zuhauses das Händewaschen zu einem Erlebnis und Wohlfühlmoment. Bei der Entwicklung der berührungslosen Automatikarmaturen wird der Fokus, neben dem Design, auch auf Sauberkeit und Langlebigkeit gelegt.**

The timeless design of TOTO automatic faucets completes every bathroom – turning the simple act of washing hands into an experience, a feeling of well-being. In addition to creating an attractive look, TOTO focused on cleanliness and durability in the development of its touch-free automatic faucets.





## **SOFT FLOW**

**Einzelne, besonders weiche Strahlen umhüllen sanft die Hände.**

Very soft individual streams that gently cover the hands.

**Das Wasser entströmt der Armatur in einzelnen, besonders weichen Strahlen.  
Beim Händewaschen gleitet es dabei sanft über die Hände und minimiert Spritzwasser.**  
Water flows from the faucet in very soft individual streams that gently cover the hands while minimising splashing.



**Durch die feinmaschigen Gitter werden Turbulenzen im Wasser komplett eliminiert, wodurch ein sehr ruhiger und gleichmäßiger Wasserstrahl erzielt wird. Die Hände werden vom Wasser sanft umhüllt, fast ohne zu spritzen.**

The very fine mesh completely eliminates any turbulence in the water, creating a very calm, even flow. The water gently surrounds the hands, practically without splashing.



**Ein außergewöhnliches Strahlbild. Spritzen wird weitestgehend vermieden.**  
An extraordinary flow pattern that practically prevents splashing.





## **BERÜHRUNGSLOS TOUCH-FREE**

**Berührungslose Armaturen  
garantieren nicht nur  
Hygiene, sondern sind  
auch wassersparend**

Touch-free self power faucets  
guarantee hygiene and  
also save water by only using  
it when needed.



**Ein Höchstmaß an Sauberkeit wünscht sich jeder Nutzer von öffentlichen Sanitärräumen. Berührungslose Armaturen garantieren nicht nur Hygiene, sondern sind auch wassersparend, da sie nur dann Wasser verbrauchen, wenn sie auch benutzt werden.**

Everyone wants public sanitary facilities to be as clean as possible. Touch-free faucets guarantee hygiene and also save water by only using it when needed.

## Versteckter Sensor

Hidden sensor



**Sensor im Armaturenauslauf: Das garantiert eine größere Nutzerfreundlichkeit als am Armaturenschaft, da der Sensor von den Händen punktgenau aktiviert wird.**

Sensor in the spout: This hidden sensor is activated precisely by the hands, making our faucets more user-friendly than ones with external sensors.

## Sensorposition

Sensor position



**Unsere Sensoren sind hochsensibel, so dass sie selbst kleine Handbewegungen präzise erfassen und die natürlichen Bewegungen des Nutzers erkennen.**

Our very sensitive sensors register even the slightest motions of the hand and recognise people's natural movements.

## Polarisationsfilter

Polarizing film



**Auch reflektierende Waschtischoberflächen wie Edelstahl oder Glas sind kein Problem für den Sensor. Ein Polarisationsfilter schützt vor ungewollten Lichtreflexionen, um Störungen wie automatisches Anschalten zu vermeiden.**

Even reflective washbasin surfaces like stainless steel and glass are no issue for the sensor. A polarizing film keeps light from reflecting on the sensor. As a result, the faucet will not turn on automatically by mistake.

## Für jeden Waschtischtyp die passende Automatikarmatur

The right automatic faucet for every washbasin



**Zu den unterschiedlichen Designs und Ausführungen unserer Automatikarmaturen lässt sich aus unserer Vielfalt an Waschtischen und Keramiken immer die ideale Kombination zusammenstellen.**

Our automatic faucets are available in several designs and variations – which makes it possible to find the ideal combination with our wide range of washbasins and ceramics.



## SELF POWER

**Eine Automatikarmatur, die sich durch die Kraft des Wassers selbstständig mit Strom versorgt.**

This automatic faucet harnesses energy from the flow of water to power itself.



**Für mehr Nachhaltigkeit im Badezimmer lassen sich mit den Technologien der TOTO Automatikarmaturen Strom und Wasser sparen - für eine ressourcenschonende Nutzung in jeder Badumgebung.**

The technologies in TOTO's automatic faucets conserve both power and water – bringing greater sustainability to the bathroom while saving valuable resources.



**Automatikarmatur  
SELF POWER faucet**

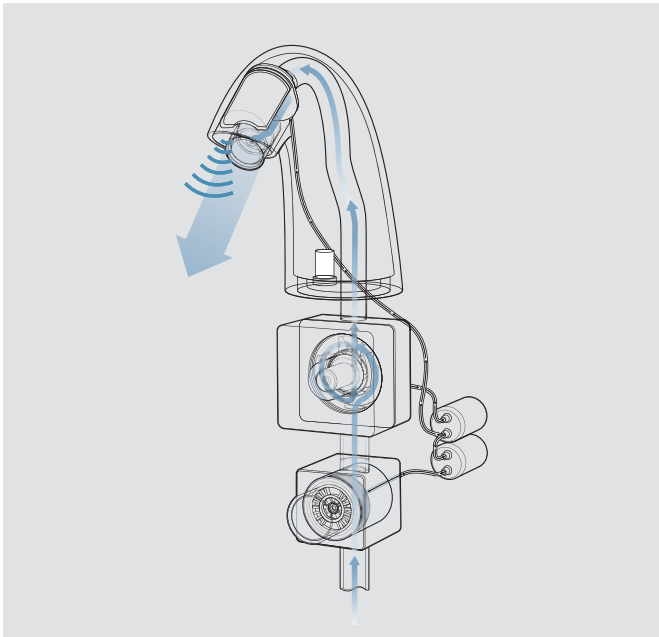

Die sensorgesteuerten, berührungslosen Armaturen mit SELF POWER-Technologie haben ihr eigenes, integriertes „Wasserkraftwerk“. Durch die Wasserkraft erzeugen diese Armaturen ihren eigenen Strom und benötigen keinen Anschluss an das Stromnetz. Damit vereinen diese Armaturen gleich zwei Technologien in sich: Zum einen reguliert ein Mikrosensor – einer der kleinsten der Welt – am Ende des Auslaufs den Wasserfluss, zum anderen wird dabei die benötigte Energie in einer externen Steuereinheit unterhalb des Waschtisches selbst erzeugt.

The sensor-based touch-free SELF POWER faucets have their own tiny integrated “hydroelectric plants”, which harness all of the energy necessary from the flow of water to power the sensor. As such, no external power supply is required. These faucets have two technologies: A microsensor – one of the smallest in the world – regulates the flow of water at the end of the spout. A separate control unit below the washbasin powers the faucet.



**ECOCAP**

Die neuen Armaturen TLE 25/26 haben eine Begrenzung des Durchfluss auf 2l/min. Mittels ECOCAP wird dem Wasserstrahl Luft beigemischt.

The new TLE 25/26 faucets limit the flow of water to 2l/min, while ECOCAP adds air to the stream.



**Autostop  
Autostop**



Für den nachhaltigen Umgang mit Wasser verfügen die sensorgesteuerten Armaturen über eine besonders präzise Autostop-Funktion. Sobald die Hände weggezogen werden, hört das Wasser auf zu fließen. Die kurze Reaktionszeit des Sensors hilft, Wasser zu sparen und erhöht den Nutzerkomfort.

Sensor-based faucets have a very precise auto-stop functionality that conserves water: The water stops flowing immediately once the hands move away from the faucet. The sensor's quick reaction time helps save water while ensuring a more pleasant experience.



**Automatikarmaturen –  
Berührungslos, hygienisch  
und wassersparend.**

Automatic faucet –  
touch-free, hygienic and  
water-saving.





TLE26010E Automatikarmatureauslauf, rund, Unterputzausführung Autofaucet round, concealed

## Automatikarmaturen in gebogenem Design

Automatikarmaturen eignen sich im privaten Bereich besonders für das Gästebad. Durch Berührungslosigkeit kann den Gästen so ein Höchstmaß an Hygiene geboten werden. Die runden Armatureausläufe gibt es in drei Höhen und in zwei unterschiedlich langen Wandausläufen, so dass für jede Waschtischform eine passende Armatur verfügbar ist. Mittels ECOCAP wird dem Wasser Luft beigemischt, so dass sie zusätzlich noch wassersparender sind.

## Curved automatic faucets

Automatic faucets are especially well-suited for guest bathrooms in people's homes. The touch-free faucet ensures the greatest possible hygiene. Available in three heights and two different wall spout lengths, there is a curved automatic faucet ideal for every type of washbasin. ECOCAP adds air to the stream, helping the faucet save even more water.



reddot winner 2021



TLE26006E



TLE26007E



TLE26008E



TLE26009E



TLE26010E



TLE25009E **Automatikarmaturenauslauf, eckig, Unterputzausführung** Autofaucet square, concealed



TLE25008E **Automatikarmaturenauslauf, eckig, hoch** Autofaucet square, high

## Automatikarmaturen in eckigem Design

**Auch die eckigen Armaturenausläufe gibt es in drei Höhen und mit zwei unterschiedlich langen Wandausläufen. Damit gibt es auch in diesem Design für jede Waschtischart eine passende Armatur.**

## Square automatic faucets

The square automatic faucets are also available in three heights and two different wall spout lengths – making this design compatible with washbasins of all kinds.



reddot winner 2021





DLE110ANE4 **Automatikarmatureauslauf, rund, gebogen** Autofaucet round, curved



DLE105ANE4 **Automatikarmatureauslauf Unterputzausführung**  
Autofaucet concealed



TENA40AWV105 **Automatikarmatureauslauf gebogen** Autofaucet curved



DLE110A2NE4 **Automatikarmatureauslauf, rund, gebogen, hoch** Autofaucet round, curved, high

## Automatikarmaturen

**Auch bei diesen Armatureausläufen registriert der eingebaute Sensor die Bewegung der Hände und kann so die Dauer des Wasserflusses genau dosieren. Verschiedene Designs in unterschiedlichen Höhen ermöglichen Kombinationsmöglichkeiten mit vielfältigen Waschtischen.**

### Automatic faucets

A sensor integrated in the spout is able to detect hand movement and dispense just the right amount of water. Available in a variety of designs and heights, these can be combined with all types of washbasins.

## Automatikarmatur mit Soft Flow

Durch den seitlichen Sensor lässt sich die Wassertemperatur bequem von warm auf kalt und umgekehrt umstellen. Mit der geschwungenen Formensprache kombiniert diese Armatur Design und Funktion optimal. Der Wasserstrahl dieser Automatikarmatur ist ganz besonders weich. Diese Armatur wird mit einer Steuereinheit mit Netzteil betrieben.

## Automatic faucet with Soft Flow

A sensor on the side of the faucet makes it easy to change the water temperature. This faucet combines design and function perfectly in its arched shape. The water flow from this automatic faucet is especially gentle. It includes a control unit and power supply for operation.



TLP01701G Automatikarmaturenauslauf, Ausladung 145mm Autofaucet, projection 145mm



DSE101EEC **Automatischer Seifenspender mit Netzteil** Automatic soap dispenser with adaptor

## Automatischer Seifenspender

**Der Seifenspender wird ebenfalls über einen Sensor aktiviert und kann somit berührungslos und hygienisch bedient werden. Er gibt automatisch die für eine Handwäsche benötigte Menge Seife ab. Den Seifenspender gibt es in zwei Ausführungen, mit Batteriebetrieb und mit Netzstecker.**

## Automatic soap dispenser

The soap dispenser is also activated by a sensor, which allows for hygienic, touch-free use. It automatically dispenses the amount of soap needed for one hand washing. The soap dispenser is available in two versions – battery-operated and with power plug.



## Waschtisch- und Wannenfüllarmaturen\* – klares Design für jedes Badezimmer

Basin and bathtub mixers\* –  
streamlined design for every bathroom



### Sanfte Regulierbarkeit des Wasserflusses

Ease of use of the faucet



### COMFORT GLIDE

Wenn Armaturen in die Jahre kommen, gleitet der Hebel, der den Wasserfluss regelt, oft nicht mehr völlig geschmeidig und ohne Widerstand. Die Folge: der Wasserfluss lässt sich nur schwergängig und nicht mehr stufenlos regulieren. Bei TOTO ist die keramische Scheibe eine der wichtigsten Komponenten im Ventil. Sie ist mit DLC (Diamond like Carbon) beschichtet, anstatt nur gefettet zu sein wie herkömmliche Armaturen. Das gewährleistet eine längere Haltbarkeit der Armatur und sanfte Regulierbarkeit des Wasserflusses.

As faucets get older, the lever that controls the flow of water no longer moves smoothly and without resistance. As a result, it becomes more difficult to regulate the flow of water freely. TOTO coats the ceramic disk – one of the most important parts of the valve – with DLC (diamond-like carbon) instead of simply lubricating it like conventional faucets. This extends the longevity and ease of use of the faucet.

TLP02309E  
Zweiloeh-Einhebel-  
Waschtischmischer ZL,  
Unterputzausführung  
2 tap hole single lever  
basin mixer ZL, concealed



TLP02301E, TLP02304E, TLP02307E **Zweiloch-Einhebel-Waschtischmischer ZL** 2 tap hole single lever basin mixer ZL



TLP02304E **Zweiloch-Einhebel-Waschtischmischer ZL**  
2 tap hole single lever basin mixer ZL



## Waschtischmischer\*

**Die Waschtischmischer begeistern durch das minimale, schlanke Design. Aber nicht nur bei der Gestaltung der Armatur wurde Wert auf Design gelegt. Die Liebe zum Detail ging bis zum Design des Wasserstrahls selbst.**

## Basin mixers\*

The basin mixers have an impressively minimalistic, streamlined design – but the emphasis on design doesn't stop at the faucets. We also devoted great attention to detail in designing the flow of water itself.

\* Die TOTO Waschtisch- und Wannenfüllarmaturen sind nur in Deutschland und Österreich erhältlich.  
The TOTO Basin and bathtub mixers are only available in Germany and Austria.

## AUTOMATIKARMATUREN mit 2l/min Durchflussmenge AUTOFAUCETS with 2l/min flow rate



TLE25006E  
**Automatikarmatureauslauf,  
eckig, 2l/min,  
Ausladung 124 mm**  
Autofaucet square, 2l/min,  
projection 124 mm



TLE25007E  
**Automatikarmatureauslauf,  
eckig, mittelhoch, 2l/min,  
Ausladung 139 mm**  
Autofaucet square, medium high,  
2l/min, projection 139 mm



TLE25008E  
**Automatikarmatureauslauf,  
eckig, hoch, 2l/min,  
Ausladung 159 mm**  
Autofaucet square, high,  
2l/min, projection 159 mm



TLE25009E  
**Automatikarmatureauslauf,  
eckig, Unterputzausführung,  
2l/min, Ausladung 175 mm**  
Autofaucet square, concealed  
2l/min, projection 175 mm



TLE25010E  
**Automatikarmatureauslauf,  
eckig, Unterputzausführung  
2l/min, Ausladung 225 mm**  
Autofaucet square, concealed  
2l/min, projection 225 mm



TLE26006E  
**Automatikarmatureauslauf,  
rund,  
2l/min, Ausladung 115 mm**  
Autofaucet round  
2l/min, projection 115 mm



TLE26007E  
**Automatikarmatureauslauf,  
rund, mittelhoch,  
2l/min, Ausladung 126 mm**  
Autofaucet round, medium high,  
2l/min, projection 126 mm



TLE26008E  
**Automatikarmatureauslauf,  
rund, hoch,  
2l/min, Ausladung 126 mm**  
Autofaucet round, high,  
2l/min, projection 126 mm



TLE26009E  
**Automatikarmatureauslauf,  
rund, Unterputzausführung  
2l/min, Ausladung 175 mm**  
Autofaucet round, concealed  
2l/min, projection 175 mm



TLE26010E  
**Automatikarmatureauslauf,  
rund, Unterputzausführung  
2l/min, Ausladung 225 mm**  
Autofaucet round, concealed  
2l/min, projection 225 mm



DLE124DHE2\*  
**Steuereinheit, Kaltwasser, 2l/min**  
Control unit, cold water, 2l/min

## AUTOMATIKARMATUREN mit 4l/min Durchflussmenge AUTOFAUCETS with 4l/min flow rate



TENA40AWV105  
**Automatikarmatureauslauf,  
gebogen  
4l/min, Ausladung 100 mm**  
Autofaucet curved,  
4l/min, projection 100 mm



DLE110ANE4  
**Automatikarmatureauslauf,  
gebogen, modern  
4l/min, Ausladung 123 mm**  
Autofaucet modern curved  
4l/min, projection 123 mm



DLE110A2NE4  
**Automatikarmatureauslauf,  
rund, gebogen, hoch  
4l/min, Ausladung 123 mm**  
Autofaucet round, curved, high  
4l/min, projection 123 mm



DLE105ANE4  
**Automatikarmatureauslauf,  
Unterputzausführung  
4l/min, Ausladung 180 mm**  
Autofaucet, concealed  
4l/min, projection 180 mm



DLE124DHE4\*  
**Steuereinheit, Kaltwasser,  
4l/min**  
Control unit, cold water,  
4l/min

\* kombinierbar mit Aufrüstset für Steuereinheit TLE05701E, für zusätzliche Warmwassernutzung  
can be combined with Upgrade set for control unit TLE05701E, for additional warm water usage



## SOFTFLOW-AUTOMATIKARMATUR mit 3l/min Durchflussmenge SOFTFLOW AUTOFAUCET with 3l/min flow rate



WASHLET™

TOILETS

WASHBASINS

BIDETS

URINALS

SHOWERS

BATHTUBS

FAUCETS

HAND DRYER

PLANNING DATA



TLP01701G  
**Automatikarmatureauslauf,  
3l/min, Ausladung 145 mm  
berührungslose Temperatur-  
regelung**

Autofaucet, 3l/min,  
projection 145 mm, touchfree  
temperature control



TLP01702E  
**Steuereinheit, Thermostat-  
mischer, mit Netzteil, 3 l/min**  
Control unit, thermostatic mixer  
with adaptor, 3 l/min

## AUTOMATISCHE SEIFENSPENDER AUTOMATIC SOAP DISPENSER



DSE101EEC  
DSE101EEB (UK)  
**Automatischer Seifenspender  
mit Netzteil**  
Automatic soap dispenser  
with adaptor



DSE101KE  
**Automatischer Seifenspender  
mit Batteriebetrieb**  
Automatic soap dispenser,  
Battery version

## WASCHTISCHMISCHER & WANNENFÜLLARMATUREN\* BASIN & BATHTUB MIXER\*\*



TLP02301E  
**Zweiloch-Einhebel-  
Waschtischmischer ZL,  
Ausladung 144 mm,  
mit Schaftventil**  
2 tap hole single lever basin  
mixer ZL, projection 144mm,  
with slotted drain



TLP02304E  
**Zweiloch-Einhebel-  
Waschtischmischer ZL,  
mittelhoch, Ausladung  
144 mm, mit Schaftventil**  
2 tap hole single lever basin  
mixer ZL medium, projection  
144mm, with slotted drain



TLP02307E  
**Zweiloch-Einhebel-  
Waschtischmischer ZL, hoch,  
Ausladung 144 mm,  
mit Schaftventil**  
2 tap hole single lever basin,  
tall mixer ZL, projection  
144mm, with slotted drain



TLP02309EA  
**Zweiloch-Einhebel-  
Waschtischmischer ZL  
Unterputzausführung,  
Ausladung 175 mm**  
2 tap hole single lever basin  
mixer ZL, concealed,  
projection 175mm



TLP02310EA  
**Zweiloch-Einhebel-  
Waschtischmischer ZL  
Unterputzausführung,  
Ausladung 225 mm**  
2 tap hole single lever basin  
mixer ZL, concealed,  
projection 225mm

\*\* Die TOTO Waschtisch- und Wannenfüllarmaturen sind nur in Deutschland und Österreich erhältlich.  
The TOTO Basin and bathtub mixers are only available in Germany and Austria.

# Händetrockner Hand dryer

**Händetrockner sind eine hygienische und ökologische Alternative zu Papierhandtüchern im öffentlichen Bereich. Die geräuscharmen Händetrockner von TOTO ermöglichen sorgenfreie Sauberkeit und machen auch hochfrequentierte Waschräume zu einem persönlichen Badezimmer mit Ästhetikanspruch.**

Hand dryers are a hygienic, ecologically friendly alternative to paper hand towels in public washrooms. The quiet hand dryers from TOTO allow for trouble-free cleanliness, bringing a personal, aesthetically pleasing feel to even the busiest restrooms.





WASHLET™

TOILETS

WASHBASINS

BIDETS

URINALS

SHOWERS

BATHTUBS

FAUCETS

**HAND DRYER**

PLANNING DATA



## Schnell, geräuscharm und hygienisch



**Die Anforderungen an Sanitärausstattung im öffentlichen Bereich sind vielfältig. Neben Langlebigkeit, geringem Wartungsaufwand sind auch Design, Ressourcenschonung, geringe Betriebskosten und Hygiene von enormer Wichtigkeit. Alle Merkmale, die die Händetrockner von TOTO in sich vereinen.**

## Fast, quiet and hygienic

Public sanitary facilities need to meet a variety of different demands. They need to be durable, tamper proof and require little maintenance. At the same time, it is very important that these washrooms have a smart design, conserve resources, generate low operating costs and stay as hygienic as possible. These are features that all TOTO hand dryers have in common.

# HÄNDETROCKNER IM ÜBERBLICK

## OVERVIEW OF HAND DRYERS

		HÄNDETROCKNER AUFPUTZAUSFÜHRUNG HAND DRYER EXPOSED	HÄNDETROCKNER AUFPUTZAUSFÜHRUNG HAND DRYER EXPOSED	HÄNDETROCKNER UNTERPUTZAUSFÜHRUNG HAND DRYER CONCEALED
				
		TYC424W	TYC324W	TYC604
FAKTEN FACTS	Maße Measures	300 x 186 x 550 mm	245 x 154 x 470 mm	320 x 164 x 575 mm
	Farbe Color	weiß white	weiß white	silber silver
	Material	PP Harz PP resin	PP Harz PP resin	Edelstahl Stainless steel
TECHNIK TECHNOLOGY	Luftstrom Air flow	342 km/h	356 km/h	356 km/h
	Trocknungszeit Drying time	≤ 5 sek. ≤ 5 sek.	≤ 9 sek. ≤ 9 sek.	≤ 9 sek. ≤ 9 sek.
	Gräuschentwicklung Noise level	ca. 57 dB(A)* approx. 57 dB(A)*	ca. 58 dB(A)* approx. 58 dB(A)*	ca. 56 dB(A)* approx. 56 dB(A)*
	Filter	PP Filter (herausnehmbar, kann gereinigt werden) PP Filter (can be removed, cleaned)	PP Filter (herausnehmbar, kann gereinigt werden) PP Filter (can be removed, cleaned)	PP Filter (herausnehmbar, kann gereinigt werden) PP Filter (can be removed, cleaned)
	Standby Stromverbrauch Standby power consumption	< 0,5 W	< 0,5 W	< 0,5 W
	Nennleistung (ohne / mit Heizung) Rated output (without / with heat)	670 W / 1045 W	410 W / 640 W	380 W / 640 W
	Stromverbrauch / Jahr (ohne / mit Heizung) Power consumption / year (without / with heat)	ca. 72 kWh** / 110 kWh** approx. 72 kWh** / 110 kWh**	ca. 79 kWh** / 121 kWh** approx. 79 kWh** / 121 kWh**	ca. 79 kWh** / 121 kWh** approx. 79 kWh** / 121 kWh**
	Wasserauffangschale Drip tray	0,95 l	0,7 l	0,95 l
KOSTEN COSTS	Betriebskosten / Jahr (ohne / mit Heizung) Operating costs / year (without / with heat)	ca. 9 €** / 13,50 €** approx. 9 €** / 13,50 €**	ca. 10 €** / 15 €** approx. 10 €** / 15 €**	ca. 10 €** / 15 €** approx. 10 €** / 15 €**

Angaben gemessen im „high mode“; geringerer Stromverbrauch bei ggf. längeren Trocknungszeiten im „low mode“ möglich (Umstellung per Kippschalter)  
 \* gemessen in 2 m Abstand vom Händetrockner  
 \*\* bezogen auf die Trocknungszeit, bei 200 Nutzungen pro Tag, an 365 Tagen im Jahr, Preis pro kWh = 0,12€, inkl. Standby-Stromverbrauch

Figures measured in "high mode"; energy savings in "low mode" possible, may involve longer drying time (toggle switch)

\* measured 2m distance from the hand dryer

\*\* based on the drying time, at 200 uses per day, 365 days per year, price per kWh = 0.12€, incl. standby power consumption

WASHLET™

TOILETS

WASHBASINS

BIDETS

URINALS

SHOWERS

BATHTUBS

FAUCETS

HAND DRYER

PLANNING DATA



**Wartungsarm, geringe  
Betriebskosten, saubere  
Waschräume.**

Little maintenance required,  
lower operating costs,  
a clean look.





TYC324W **Händetrockner Aufputzausführung** Hand dryer exposed



TYC424W **Händetrockner Aufputzausführung** Hand dryer exposed

## Händetrockner

**Händetrockner bieten gegenüber Papiertüchern im öffentlichen Bereich viele Vorteile. Sie sind eine berührungslose, daher sehr hygienische Lösung besonders für stark frequentierte Waschräume. Gerade bei hoher Nutzungsfrequenz können Waschräume mit Händetrocknern wesentlich einfacher sauber gehalten werden, als mit Papierspendern. Damit verfügen Händetrockner über eine bessere Ökobilanz und reduzieren auch die Betriebskosten.**

## Hand dryers

Hand dryers offer a number of advantages over paper towels in public facilities. They are a touch-free and therefore very hygienic solution for busy washrooms. Such high-traffic areas are easier to keep clean with hand dryers as the paper holders do not require refiling, and rubbish bins generally don't overflow or require emptying as frequently. In this way, hand dryers help maintain a better environmental balance and also reduce operating costs.



# Planungsdaten Planning data





**WASHLET™ RW / RW auto flush\*\***  
**inkl. Fernbedienung**  
 WASHLET™ RW / RW auto flush\*\*  
 incl. remote control

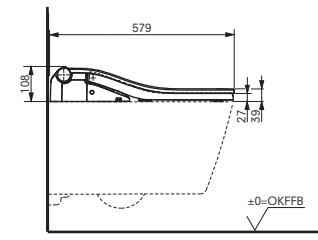
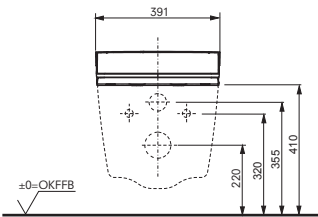
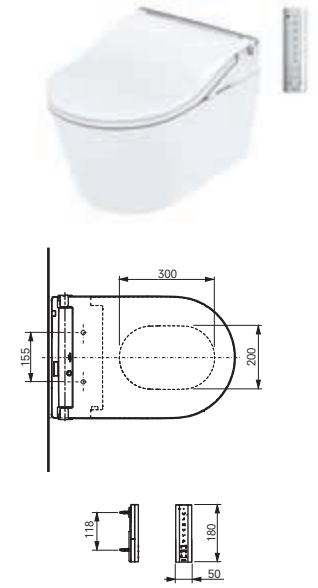

**Technologien Technologies**



**B × T × H W × D × H (mm)** 391 × 579 × 108  
**Material Material** Ureaharz Urea resin  
**Farbe Colour** Weiß White  
**Artikel-Nr. Product code** TCF801CG  
 TCF802C2G\*\* (auto flush)

- ▶ **erforderliches Zubehör:** WC RP, wandhängend  
 ausschl. für WASHLET™ CW542EY
- ▶ **required accessories:** WC RP, wall-hung only for  
 WASHLET™ CW542EY

**WASHLET™ SW / SW auto flush\*\***  
**inkl. Fernbedienung**  
 WASHLET™ SW / SW auto flush\*\*  
 incl. remote control

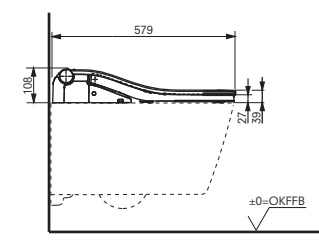
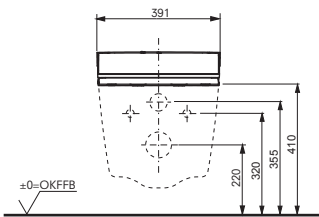
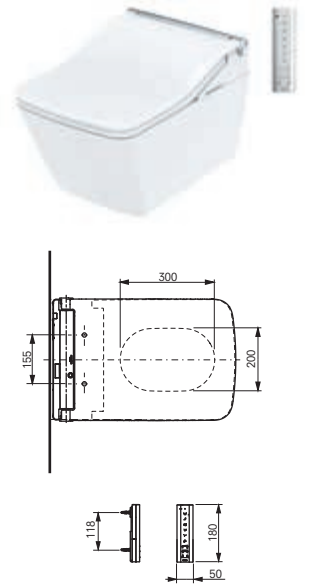

**Technologien Technologies**



**B × T × H W × D × H (mm)** 391 × 579 × 108  
**Material Material** Ureaharz Urea resin  
**Farbe Colour** Weiß White  
**Artikel-Nr. Product code** TCF803CG  
 TCF804C2G\*\* (auto flush)

- ▶ **erforderliches Zubehör:** WC SP, wandhängend  
 ausschl. für WASHLET™ CW522EY
- ▶ **required accessories:** WC SP, wall-hung only for  
 WASHLET™ CW522EY

**WASHLET™ RX EWATER+ /**  
**RX EWATER+ auto flush\*\***  
**inkl. Fernbedienung**  
 WASHLET™ RX EWATER+ /  
 RX EWATER+ auto flush\*\*  
 incl. remote control

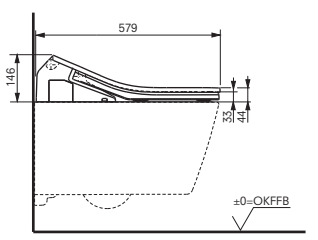
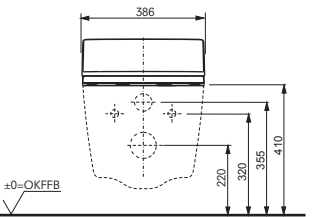
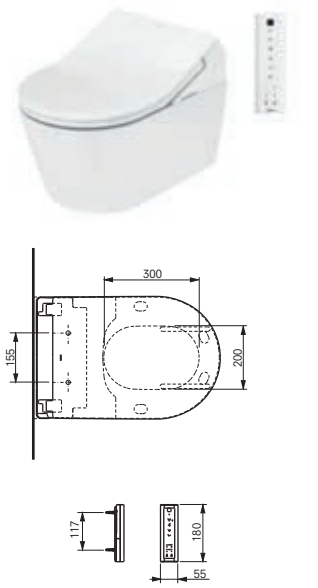

**Technologien Technologies**



**B × T × H W × D × H (mm)** 386 × 579 × 146  
**Material Material** Ureaharz Urea resin  
**Farbe Colour** Weiß White  
**Artikel-Nr. Product code** TCF894CG  
 TCF895C2G\*\* (auto flush)

- ▶ **erforderliches Zubehör:** WC RP, wandhängend  
 ausschl. für WASHLET™ CW542EY
- ▶ **required accessories:** WC RP, wall-hung only for  
 WASHLET™ CW542EY

\*\* Die auto flush WASHLET™ Modelle sind für den UK Markt nicht verfügbar.  
 Auto flush WASHLET™ models are not available for the UK market.

WASHLET™

TOILETS

WASHBASINS

BIDETS

URINALS

SHOWERS

BATHTUBS

FAUCETS

HAND DRYER

PLANNING DATA





**WASHLET™ RG Lite mit seitlichen Anschlüssen, inkl. Fernbedienung**  
**WASHLET™ RG Lite with side connections, incl. remote control**

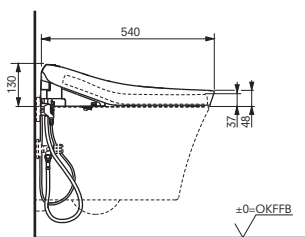
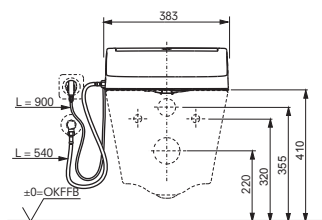
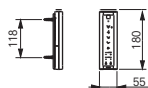
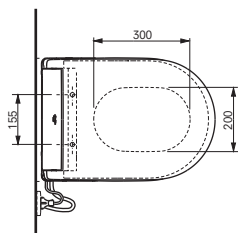

**Technologien Technologies**



<b>B × T × H</b> W × D × H (mm)	<b>383 × 540 × 130</b>
<b>Material</b> Material	<b>Glasfaserverstärktes PP</b> Glass fibre reinforced plastics
<b>Farbe</b> Colour	<b>Weiß</b> White
<b>Artikel-Nr.</b> Product code	<b>TCF34120GEU</b> <b>TCF34120GGB (UK)</b>

- ▶ **erforderliches Zubehör: WC GP, wandhängend CW553Y oder WC RP, wandhängend CW552Y oder WC NC, wandhängend CW762Y oder WC NC, Back-to-Wall, bodenstehend CW763Y oder WC ES, wandhängend CW797**
- ▶ **required accessories: WC GP, wall-hung CW553Y or WC RP, wall-hung CW552Y or WC NC, wall-hung CW762Y or WC NC, back-to-wall, floor-standing CW763Y or WC ES, wall-hung CW797**

WASHLET™

TOILETS

WASHBASINS

BIDETS

URINALS

SHOWERS

BATHTUBS

FAUCETS

HAND DRYER

PLANNING DATA

# RANDLOSE WC

## RIMLESS TOILETS

### WC MH, wandhängend Tiefspüler

WC MH, wall-hung  
washdown

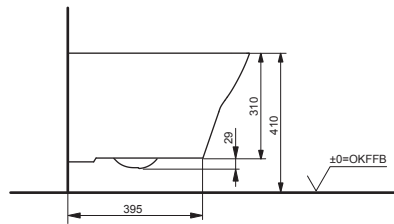
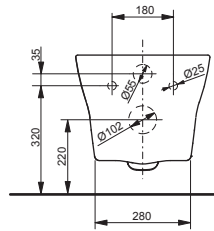
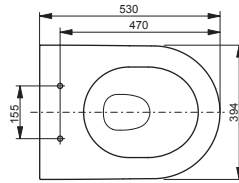

#### Technologien Technologies



**B × T × H W × D × H (mm)** 394 × 530 × 339  
**Material Material** Keramik ceramic  
**Farbe Colour** Weiß White  
**Artikel-Nr. Product code** CW162Y

- ▶ kombinierbar mit WC-Sitz MH VC10047NN oder WC-Sitz, extra flach TC514G oder WC-Sitzring TC514GV1
- ▶ Für optimale Spülergebnisse empfehlen wir die Verwendung eines Spülkastens mit Einstellungen ≤ 6l Spülung
- ▶ can be combined with WC seat MH VC10047NN or WC seat, slim TC514G or WC seat ring TC514GV1

### WC MH, Back-to-Wall, bodenstehend Tiefspüler

WC MH, back-to-wall, floor-standing  
washdown

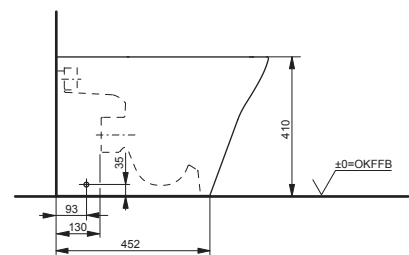
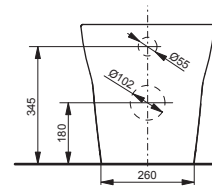
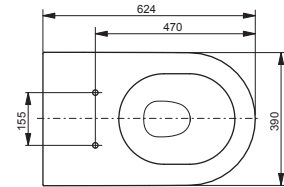

#### Technologien Technologies



**B × T × H W × D × H (mm)** 390 × 624 × 410  
**Material Material** Keramik ceramic  
**Farbe Colour** Weiß White  
**Artikel-Nr. Product code** CW163Y

- ▶ kombinierbar mit WC-Sitz MH VC10047NN oder WC-Sitz, extra flach TC514G oder WC-Sitzring TC514GV1
- ▶ Für optimale Spülergebnisse empfehlen wir die Verwendung eines Spülkastens mit Einstellungen ≤ 6l Spülung
- ▶ can be combined with WC seat MH VC10047NN or WC seat, slim TC514G or WC seat ring TC514GV1

**WC MH, Standkombination**  
**Tiefspüler, Abgang waagrecht**  
 WC MH, close coupled  
 washdown, horizontal inlet

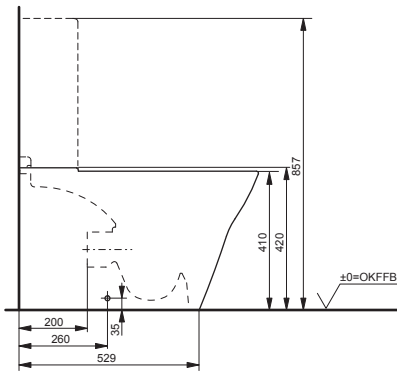
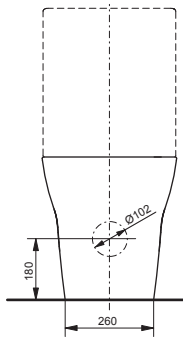
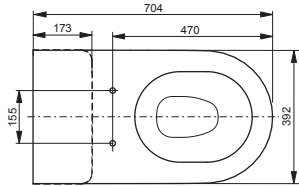

**Technologien Technologies**



**B × T × H W × D × H (mm)** 392 × 704 × 410  
**Material Material** Keramik ceramic  
**Farbe Colour** Weiß White  
**Artikel-Nr. Product code** CW161Y

- ▶ kombinierbar mit WC-Sitz MH VC10047NN oder WC-Sitz, extra flach TC514G oder WC-Sitzring TC514GV1
- ▶ erforderliches Zubehör: Keramikhaube MH mit Kunststoffspülkasten SW10044G1
- ▶ can be combined with WC seat MH VC10047NN or WC seat, slim TC514G or WC seat ring TC514GV1
- ▶ required accessories: Ceramic cover MH, with cistern SW10044G1

**WC SP, wandhängend**  
**Tiefspüler**  
 WC SP, wall-hung  
 washdown

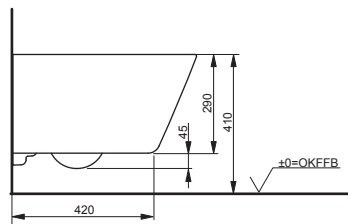
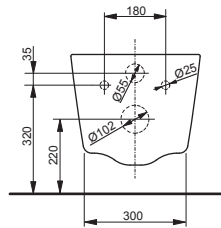
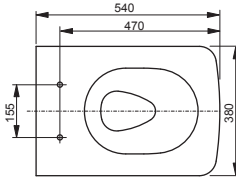

**Technologien Technologies**



**B × T × H W × D × H (mm)** 380 × 540 × 335  
**Material Material** Keramik ceramic  
**Farbe Colour** Weiß White  
**Artikel-Nr. Product code** CW532Y

- ▶ kombinierbar mit WC-Sitz SP TC512G oder WC-Sitzring SP TC512GV1
- ▶ Für optimale Spülergebnisse empfehlen wir die Verwendung eines Spülkastens mit Einstellungen ≤ 6l Spülung
- ▶ can be combined with WC seat SP TC512G or WC seat ring SP TC512GV1

**WC RP, wandhängend**  
**Tiefspüler**  
 WC RP, wallhung  
 washdown

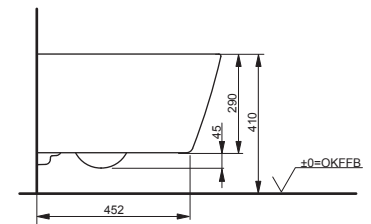
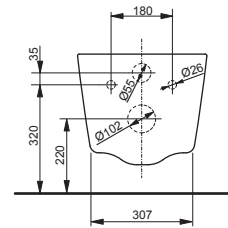
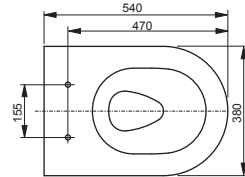

**Technologien Technologies**



**B × T × H W × D × H (mm)** 380 × 540 × 335  
**Material Material** Keramik ceramic  
**Farbe Colour** Weiß White  
**Artikel-Nr. Product code** CW552Y

- ▶ kombinierbar mit WC-Sitz RP TC513Q oder WC-Sitzring RP TC513QV1 oder WC-Sitz ES VC110N oder WC-Sitz NC VC100N oder WC-Sitz NC VC100U10R oder WC-Sitz MH VC10047NN oder WC-Sitz, extra flach TC514G oder WC-Sitzring TC514GV1
- ▶ Für optimale Spülergebnisse empfehlen wir die Verwendung eines Spülkastens mit Einstellungen ≤ 6l Spülung
- ▶ can be combined with WC seat RP TC513Q or WC seat ring RP TC513QV1 or WC seat ES VC110N or WC seat NC VC100N or WC seat NC VC100U10R or WC seat MH VC10047NN or WC seat, slim TC514G or WC seat ring TC514GV1

WASHLET™

TOILETS

WASHBASINS

BIDETS

URINALS

SHOWERS

BATHTUBS

FAUCETS

HAND DRYER

PLANNING DATA



**WC RP Compact, wandhängend  
Tiefspüler**

WC RP Compact, wallhung  
washdown

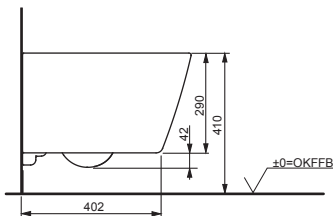
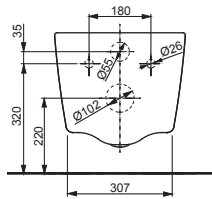
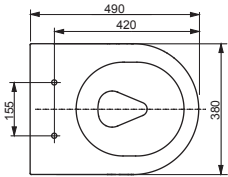

**Technologien Technologies**



**B x T x H** W x D x H (mm) **380 x 490 x 335**  
**Material** Material **Keramik** ceramic  
**Farbe** Colour **Weiß** White  
**Artikel-Nr.** Product code **CW554Y**

- kombinierbar mit WC-Sitz RP Compact TC613G
- Für optimale Spülergebnisse empfehlen wir die Verwendung eines Spülkastens mit Einstellungen ≤ 6l Spülung
- can be combined with WC seat RP Compact TC613G

**WC GP, wandhängend  
Tiefspüler**

WC GP, wallhung  
washdown

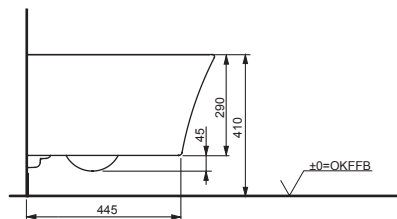
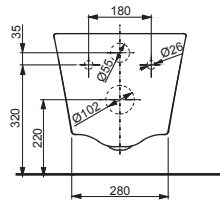
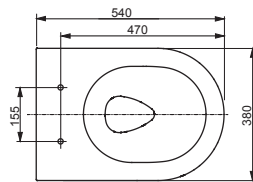

**Technologien Technologies**



**B x T x H** W x D x H (mm) **380 x 540 x 335**  
**Material** Material **Keramik** ceramic  
**Farbe** Colour **Weiß** White  
**Artikel-Nr.** Product code **CW553Y**

- kombinierbar mit WC-Sitz GP TC524EU
- Für optimale Spülergebnisse empfehlen wir die Verwendung eines Spülkastens mit Einstellungen ≤ 6l Spülung
- can be combined with WC seat GP TC524EU

**WC NC, wandhängend  
Tiefspüler**

WC NC, wall-hung  
washdown

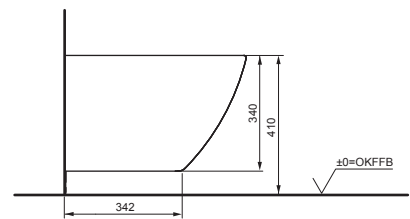
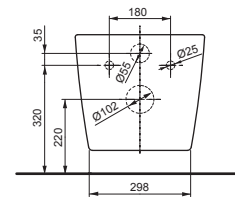
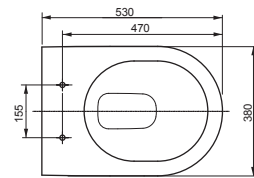

**Technologien Technologies**



**B x T x H** W x D x H (mm) **380 x 530 x 340**  
**Material** Material **Keramik** ceramic  
**Farbe** Colour **Weiß** White  
**Artikel-Nr.** Product code **CW762Y**

- kombinierbar mit WC-Sitz NC VC100N oder WC-Sitz NC VC100U10R oder WC-Sitz MH VC10047NN oder WC-Sitz ES VC110N oder WC-Sitz, extra flach TC514G oder WC-Sitzring TC514GV1
- can be combined with WC seat NC VC100N or WC seat NC VC100U10R or WC seat MH VC10047NN or WC seat ES VC110N or WC seat, slim TC514G or WC seat ring TC514GV1

**WC NC, Back-to-Wall, bodenstehend  
Tiefspüler, mit waagrecht  
Abgang**

WC NC, back-to-wall, floor-standing  
washdown, with horizontal outlet

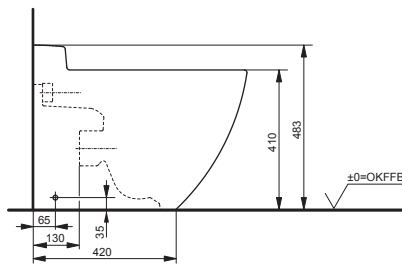
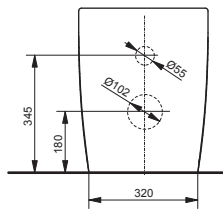
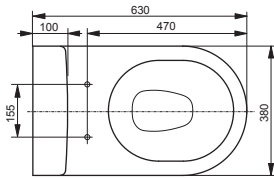

**Technologien Technologies**



**B × T × H W × D × H (mm)** 380 × 630 × 483  
**Material Material** Keramik ceramic  
**Farbe Colour** Weiß White  
**Artikel-Nr. Product code** CW763Y

- ▶ kombinierbar mit WC-Sitz NC VC100N oder WC-Sitz NC VC100U10R oder WC-Sitz MH VC10047NN oder WC-Sitz ES VC110N oder WC-Sitz, extra flach TC514G oder WC-Sitzring TC514GV1
- ▶ can be combined with WC seat NC VC100N or WC seat NC VC100U10R or WC seat MH VC10047NN or WC seat ES VC110N or WC seat, slim TC514G or WC seat ring TC514GV1

**WC ES, wandhängend  
Tiefspüler**

WC ES, wall-hung  
washdown

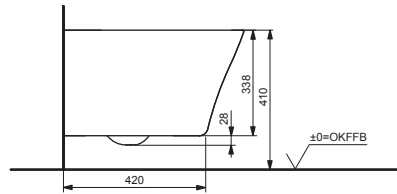
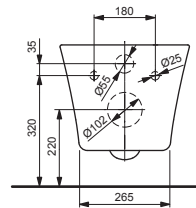
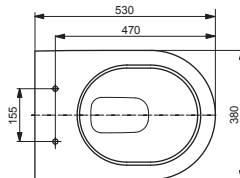

**Technologien Technologies**



**B × T × H W × D × H (mm)** 380 × 530 × 338  
**Material Material** Keramik ceramic  
**Farbe Colour** Weiß White  
**Artikel-Nr. Product code** CW797

- ▶ kombinierbar mit WC-Sitz ES VC110N oder WC-Sitz NC VC100N oder WC-Sitz NC VC100U10R oder WC-Sitz MH VC10047NN oder WC-Sitz, extra flach TC514G oder WC-Sitzring TC514GV1
- ▶ can be combined with WC seat ES VC110N or WC seat NC VC100N or WC seat NC VC100U10R or WC seat MH VC10047NN or WC seat, slim TC514G or WC seat ring TC514GV1

**WC CF, wandhängend, barrierefrei  
Tiefspüler**

WC CF, wall-hung, barrier-free  
washdown

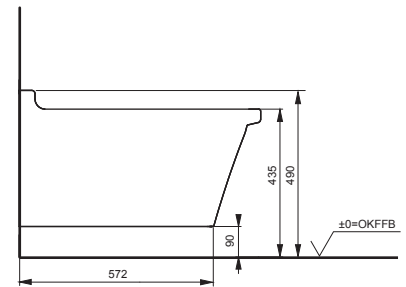
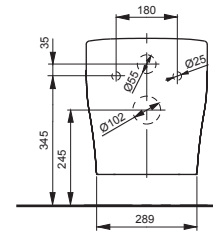
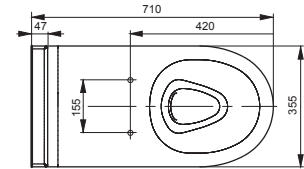

**Technologien Technologies**



**B × T × H W × D × H (mm)** 355 × 710 × 400  
**Material Material** Keramik ceramic  
**Farbe Colour** Weiß White  
**Artikel-Nr. Product code** CW142Y

- ▶ erforderliches Zubehör: WC-Sitzring CF VC140V1
- ▶ required accessories: WC seat ring CF VC140V1

WASHLET™

TOILETS

WASHBASINS

BIDETS

URINALS

SHOWERS

BATHTUBS

FAUCETS

HAND DRYER

PLANNING DATA

# WASCHTISCHE

## WASHBASINS



**Waschtisch CS, eckig  
500 mm, mit Hahnloch, mit Überlauf**  
Washbasin CS, square  
500 mm, with tap hole, with overflow

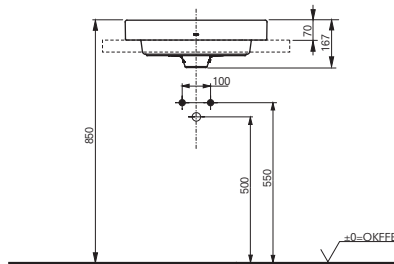
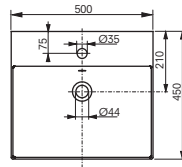

**Waschtisch CS, eckig  
600 mm, mit Hahnloch, mit Überlauf**  
Washbasin CS, square  
600 mm, with tap hole, with overflow

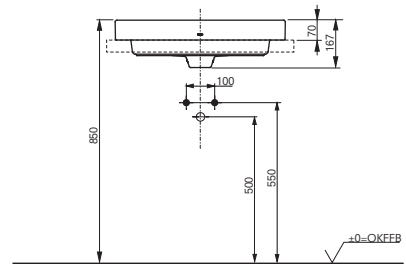
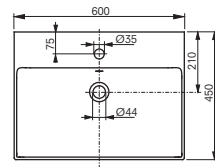

### Technologien Technologies



**B × T × H** W × D × H (mm) **500 × 450 × 167**  
**Material** Material **Keramik** ceramic  
**Farbe** Colour **Weiß** White  
**Artikel-Nr.** Product code **LW1215CKE**

### Technologien Technologies



**B × T × H** W × D × H (mm) **600 × 450 × 167**  
**Material** Material **Keramik** ceramic  
**Farbe** Colour **Weiß** White  
**Artikel-Nr.** Product code **LW1216CKE**



**Waschtisch CF**  
**650 mm, mit Hahnloch, mit Überlauf**  
 Washbasin CF  
 650 mm, with tap hole, with overflow

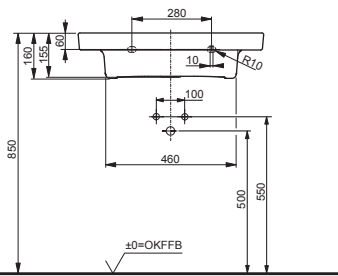
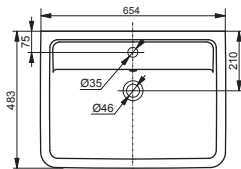

**Waschtisch CF**  
**850 mm, mit Hahnloch, mit Überlauf**  
 Washbasin CF  
 850 mm, with tap hole, with overflow

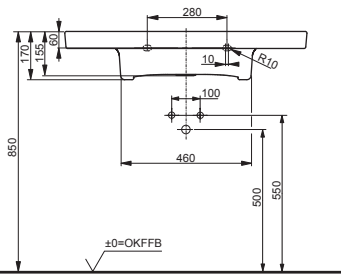
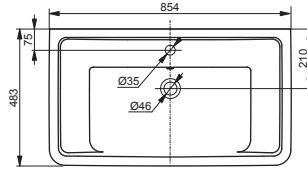

**Technologien** Technologies



**B × T × H** W × D × H (mm)    **654 × 483 × 160**  
**Material** Material            **Keramik** ceramic  
**Farbe** Colour                    **Weiß** White  
**Artikel-Nr.** Product code    **LW136Y**

- ▶ kombinierbar mit Halbsäule CF LW136HFY
- ▶ can be combined with Half pedestal CF LW136HFY

**Technologien** Technologies



**B × T × H** W × D × H (mm)    **854 × 483 × 170**  
**Material** Material            **Keramik** ceramic  
**Farbe** Colour                    **Weiß** White  
**Artikel-Nr.** Product code    **LW137Y**

- ▶ kombinierbar mit Halbsäule CF LW136HFY
- ▶ can be combined with Half pedestal CF LW136HFY

WASHLET™

TOILETS

WASHBASINS

BIDETS

URINALS

SHOWERS

BATHTUBS

FAUCETS

HAND DRYER

PLANNING DATA

# MÖBELWASCHTISCHE

## FURNITURE WASHBASINS



**Möbelwaschtisch LF**  
**500 mm, mit Hahnloch, mit Überlauf**  
 Furniture washbasin LF  
 500 mm, with tap hole, with overflow



**Möbelwaschtisch LF**  
**600 mm, mit Hahnloch, mit Überlauf**  
 Furniture washbasin LF  
 600 mm, with tap hole, with overflow

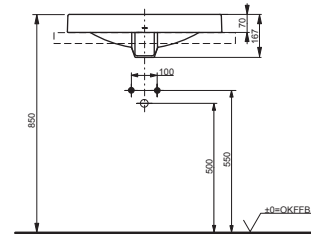
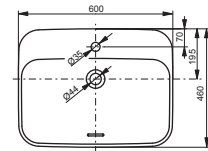
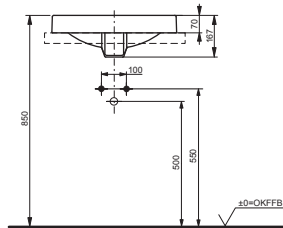
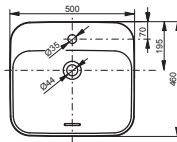

### Technologien Technologies



**B x T x H** W x D x H (mm) **500 x 460 x 167**  
**Material** Material **Keramik** ceramic  
**Farbe** Colour **Weiß** White  
**Artikel-Nr.** Product code **L5615CE**

### Technologien Technologies



**B x T x H** W x D x H (mm) **600 x 460 x 167**  
**Material** Material **Keramik** ceramic  
**Farbe** Colour **Weiß** White  
**Artikel-Nr.** Product code **L5616CE**

# AUFSATZ- WASCHTISCHE

## VESSELS



**Aufsatzhandwaschbecken CS, eckig  
400 mm, mit Hahnloch, ohne Überlauf**  
Handrinse vessel CS, square  
400 mm, with tap hole, without overflow

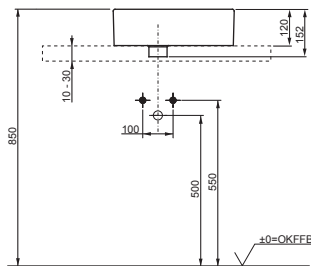
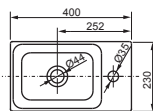

**Technologien** Technologies



**B × T × H** W × D × H (mm) **400 × 230 × 152**  
**Material** Material **Keramik** ceramic  
**Farbe** Colour **Weiß** White  
**Artikel-Nr.** Product code **LW1634WH**

**Aufsatzhandwaschbecken CS, eckig  
400 mm, ohne Hahnloch, ohne  
Überlauf**  
Handrinse vessel CS, square  
400 mm, without tap hole, without  
overflow

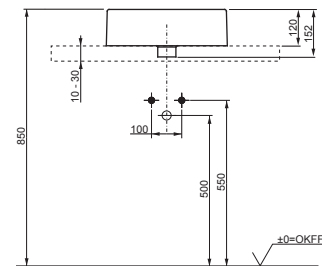
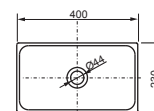

**Technologien** Technologies



**B × T × H** W × D × H (mm) **400 × 230 × 152**  
**Material** Material **Keramik** ceramic  
**Farbe** Colour **Weiß** White  
**Artikel-Nr.** Product code **LW1734WH**

WASHLET™

TOILETS

WASHBASINS

BIDETS

URINALS

SHOWERS

BATHTUBS

FAUCETS

HAND DRYER

PLANNING DATA



**Aufsatzwaschtisch TL, rund  
400 mm, ohne Hahnloch, ohne  
Überlauf, mit Schaftventil**

Vessel TL, round  
400 mm, without tap hole, without  
overflow, incl. stem valve

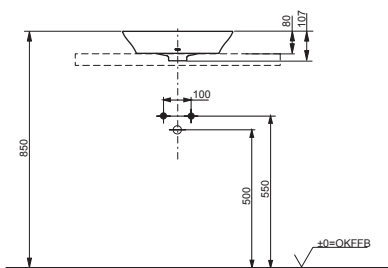
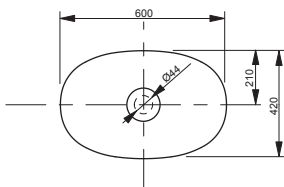

**Aufsatzwaschtisch TA, asymmetrisch  
465 mm, ohne Hahnloch, mit Überlauf**

Vessel TA, asymmetric  
465 mm, without tap hole, with overflow

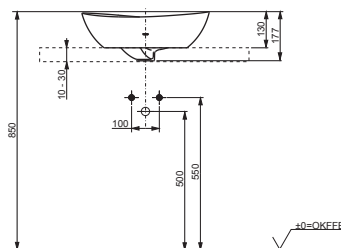
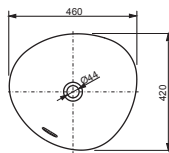

**Aufsatzwaschtisch CS, eckig  
500 mm, ohne Hahnloch, mit Überlauf**

Vessel CS, square  
500 mm, without tap hole, with overflow

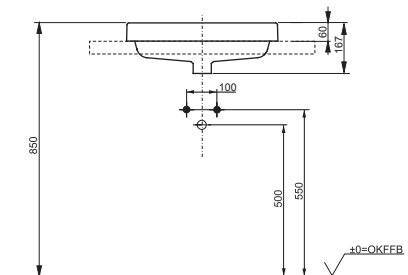
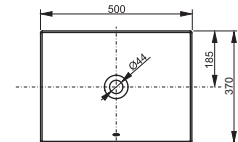

**Technologien Technologies**



**B x T x H** W x D x H (mm) **400 x 260 x 107**  
**Material** Material **Linearceram** Linearceram  
**Farbe** Colour **Weiß** White  
**Artikel-Nr.** Product code **L4724E#XW**

**Technologien Technologies**



**B x T x H** W x D x H (mm) **460 x 420 x 177**  
**Material** Material **Linearceram** Linearceram  
**Farbe** Colour **Weiß** White  
**Artikel-Nr.** Product code **L4704E**

- ▶ **erforderliches Zubehör: Ablaufventil mit Zugstange VM5D417**
- ▶ required accessories: Lever arm slotted pop up waste VM5D417

**Technologien Technologies**



**B x T x H** W x D x H (mm) **500 x 370 x 167**  
**Material** Material **Keramik** ceramic  
**Farbe** Colour **Weiß** White  
**Artikel-Nr.** Product code **LW1715WH**

**Aufsatzwaschtisch LF**  
**500 mm, ohne Hahnloch, mit Überlauf**  
 Vessel LF  
 500 mm, without tap hole, with overflow

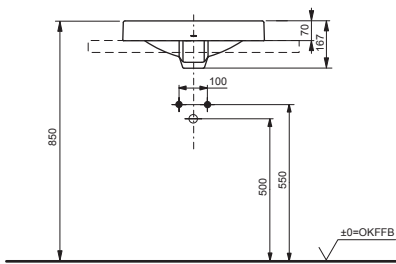
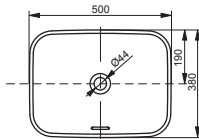

**Technologien** Technologies



**B × T × H** W × D × H (mm) **500 × 380 × 167**  
**Material** Material **Keramik** ceramic  
**Farbe** Colour **Weiβ** White  
**Artikel-Nr.** Product code **L5715E**

**Aufsatzwaschtisch WU, eckig**  
**550 mm, ohne Hahnloch, mit Überlauf**  
 Vessel WU, square  
 550 mm, without tap hole, with overflow

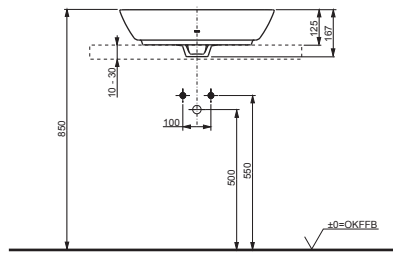
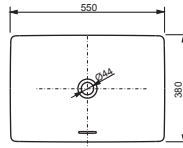

**Technologien** Technologies



**B × T × H** W × D × H (mm) **550 × 380 × 167**  
**Material** Material **Keramik** ceramic  
**Farbe** Colour **Weiβ** White  
**Artikel-Nr.** Product code **L1735E**

**Aufsatzwaschtisch WU, rund**  
**550 mm, ohne Hahnloch, mit Überlauf**  
 Vessel WU, round  
 550 mm, without tap hole, with overflow

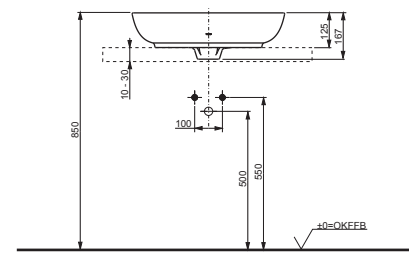
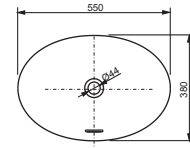

**Technologien** Technologies



**B × T × H** W × D × H (mm) **550 × 380 × 167**  
**Material** Material **Keramik** ceramic  
**Farbe** Colour **Weiβ** White  
**Artikel-Nr.** Product code **L1705E**

WASHLET™

TOILETS

WASHBASINS

BIDETS

URINALS

SHOWERS

BATHTUBS

FAUCETS

HAND DRYER

PLANNING DATA

**NEOREST Aufsatzwaschtisch**  
**600 mm, ohne Hahnloch, mit Überlauf**  
**und silberner Überlauf-Abdeckung**  
 NEOREST vessel  
 600 mm, without tap hole, with overflow  
 and chrome coloured overflow cover

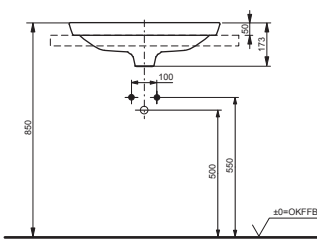
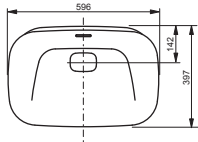

**Aufsatzwaschtisch TR, eckig**  
**600 mm, ohne Hahnloch, mit Überlauf**  
 Vessel TR, square  
 600 mm, without tap hole, with overflow

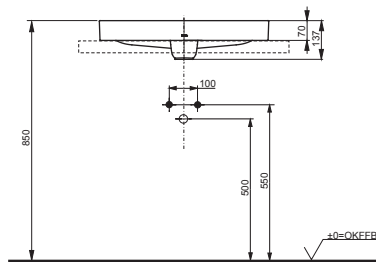
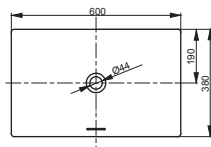

**Aufsatzwaschtisch TL, rund**  
**600 mm, ohne Hahnloch, ohne**  
**Überlauf, mit Schaftventil**  
 Vessel TL, round  
 600 mm, without tap hole, without  
 overflow, incl. stem valve

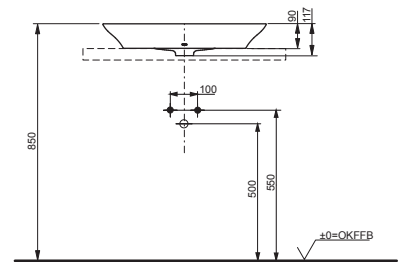
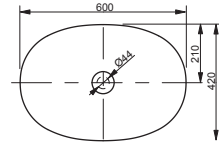

**Technologien Technologies**



**B x T x H** W x D x H (mm) **596 x 397 x 173**  
**Material** Material **Keramik** ceramic  
**Farbe** Colour **Weiß** White  
**Artikel-Nr.** Product code **LW3716HY**

**Technologien Technologies**



**B x T x H** W x D x H (mm) **600 x 380 x 137**  
**Material** Material **Linearceram** Linearceram  
**Farbe** Colour **Weiß** White  
**Artikel-Nr.** Product code **L4716RE**

► **erforderliches Zubehör: Ablaufventil mit Zugstange**  
**VM5D417**  
 ► required accessories: Lever arm slotted pop up waste  
 VM5D417

**Technologien Technologies**



**B x T x H** W x D x H (mm) **600 x 420 x 117**  
**Material** Material **Linearceram** Linearceram  
**Farbe** Colour **Weiß** White  
**Artikel-Nr.** Product code **L4706E#XW**



**Aufsatzwaschtisch LF**  
**600 mm, ohne Hahnloch, mit Überlauf**  
 Vessel LF  
 600 mm, without tap hole, with overflow

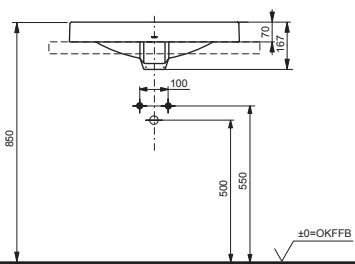
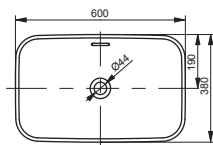

**Aufsatzwaschtisch CE, eckig**  
**600 mm, ohne Hahnloch, mit Überlauf,**  
**mit Schaftventil**  
 Vessel CE, square  
 600 mm, without tap hole, with overflow,  
 incl. stem valve

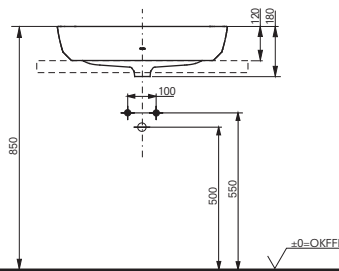
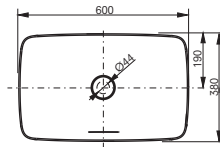

**Aufsatzwaschtisch CE, rund**  
**600 mm, ohne Hahnloch, mit Überlauf,**  
**mit Schaftventil**  
 Vessel CE, round  
 600 mm, without tap hole, with overflow,  
 incl. stem valve

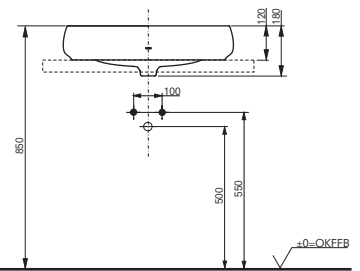
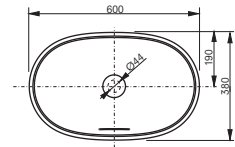

**Technologien** Technologies



**B × T × H** W × D × H (mm) **600 × 380 × 167**  
**Material** Material **Keramik** ceramic  
**Farbe** Colour **Weiß** White  
**Artikel-Nr.** Product code **L5716E**

**B × T × H** W × D × H (mm) **600 × 380 × 120**  
**Material** Material **Mehrschicht-**  
**Verbundwerkstoff**  
 Composite material  
 (Galalato)  
**Farbe** Colour **Weiß matt** White matt  
**Artikel-Nr.** Product code **PJS06WEE#MW**

**B × T × H** W × D × H (mm) **600 × 380 × 120**  
**Material** Material **Mehrschicht-**  
**Verbundwerkstoff**  
 Composite material  
 (Galalato)  
**Farbe** Colour **Weiß matt** White matt  
**Artikel-Nr.** Product code **PJS05WEE#MW**

WASHLET™

TOILETS

WASHBASINS

BIDETS

URINALS

SHOWERS

BATHTUBS

FAUCETS

HAND DRYER

PLANNING DATA

**Aufsatzwaschtisch CS, eckig**  
**600 mm, ohne Hahnloch, mit Überlauf**  
 Vessel CS, square  
 600 mm, without tap hole, with overflow

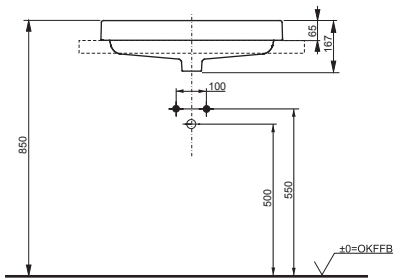
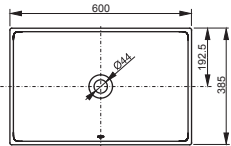

**NEOREST Aufsatzwaschtisch**  
**750 mm, ohne Hahnloch, mit Überlauf**  
**und silberner Überlauf-Abdeckung**  
 NEOREST vessel  
 750 mm, without tap hole, with overflow  
 and chrome coloured overflow cover

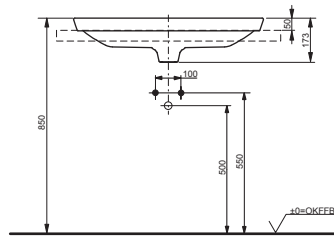
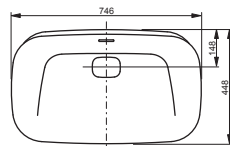

**Technologien Technologies**



**B x T x H** W x D x H (mm) **600 x 385 x 167**  
**Material** Material **Keramik** ceramic  
**Farbe** Colour **Weiß** White  
**Artikel-Nr.** Product code **LW1716WH**

**Technologien Technologies**



**B x T x H** W x D x H (mm) **746 x 448 x 173**  
**Material** Material **Keramik** ceramic  
**Farbe** Colour **Weiß** White  
**Artikel-Nr.** Product code **LW3717HY**

# EINBAUWASCHTISCHE

## SELF-RIM BASINS



**Einbauwaschtisch, rund**  
**530 mm, ohne Hahnloch, mit Überlauf**  
 Self-rim basin, round  
 530 mm, without tap hole, with overflow

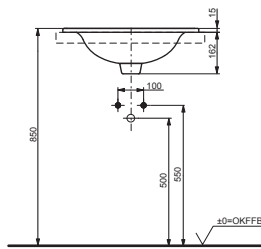
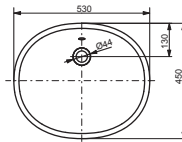

**Einbauwaschtisch, eckig**  
**530 mm, ohne Hahnloch, mit Überlauf**  
 Self-rim basin, square  
 530 mm, without tap hole, with overflow

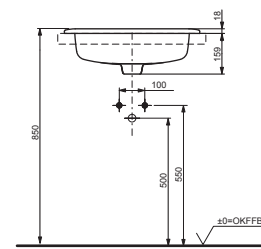
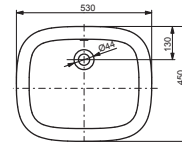

**Technologien** Technologies



**B × T × H** W × D × H (mm) **530 × 450 × 177**  
**Material** Material **Keramik** ceramic  
**Farbe** Colour **Weiß** White  
**Artikel-Nr.** Product code **LW762Y**

**Technologien** Technologies



**B × T × H** W × D × H (mm) **530 × 450 × 177**  
**Material** Material **Keramik** ceramic  
**Farbe** Colour **Weiß** White  
**Artikel-Nr.** Product code **LW763Y**

WASHLET™

TOILETS

WASHBASINS

BIDETS

URINALS

SHOWERS

BATHTUBS

FAUCETS

HAND DRYER

PLANNING DATA



# UNTERBAU- WASCHTISCHE

## UNDERCOUNTER BASINS



**Unterbauwaschtisch WU, rund  
500 mm, ohne Hahnloch, mit Überlauf**  
Undercounter basin WU, round  
500 mm, without tap hole, with overflow

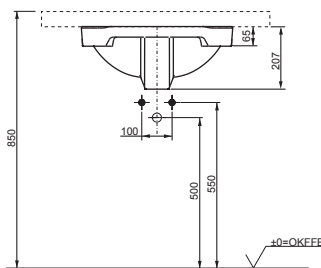
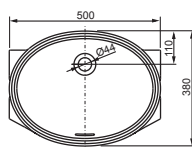

**Unterbauwaschtisch WU, eckig  
500 mm, ohne Hahnloch, mit Überlauf**  
Undercounter basin WU, square  
500 mm, without tap hole, with overflow

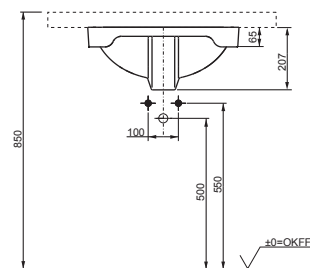
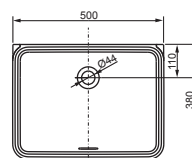

### Technologien Technologies



**B × T × H** W × D × H (mm) **500 × 380 × 207**  
**Material** Material **Keramik** ceramic  
**Farbe** Colour **Weiß** White  
**Artikel-Nr.** Product code **LW1505JUYW/F#W**

### Technologien Technologies



**B × T × H** W × D × H (mm) **500 × 380 × 207**  
**Material** Material **Keramik** ceramic  
**Farbe** Colour **Weiß** White  
**Artikel-Nr.** Product code **LW1535Y**

**Unterbauwaschtisch WU, rund  
600 mm, ohne Hahnloch, mit Überlauf**  
Undercounter basin WU, round  
600 mm, without tap hole, with overflow

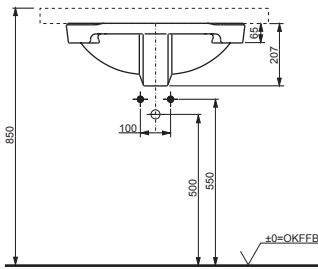
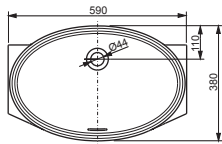

**Unterbauwaschtisch WU, eckig  
600 mm, ohne Hahnloch, mit Überlauf**  
Undercounter basin WU, square  
600 mm, without tap hole, with overflow

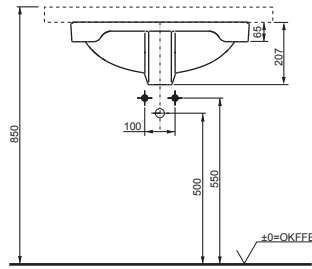
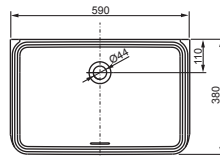

Technologien Technologies



**B × T × H** W × D × H (mm) **590 × 380 × 207**  
**Material** Material **Keramik** ceramic  
**Farbe** Colour **Weiß** White  
**Artikel-Nr.** Product code **LW1506JUYW/F#W**

Technologien Technologies



**B × T × H** W × D × H (mm) **590 × 380 × 207**  
**Material** Material **Keramik** ceramic  
**Farbe** Colour **Weiß** White  
**Artikel-Nr.** Product code **LW1536Y**

WASHLET™

TOILETS

WASHBASINS

BIDETS

URINALS

SHOWERS

BATHTUBS

FAUCETS

HAND DRYER

PLANNING DATA

# BIDETS

**Bidet RP, wandhängend mit Hahnloch, mit Überlauf**  
 Bidet RP, wall-hung with tap hole, with overflow

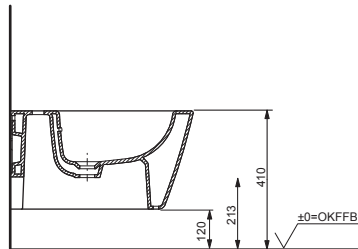
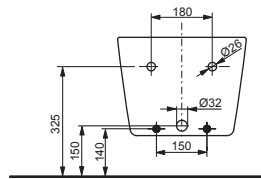
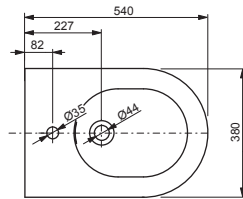

Technologien Technologies



**B × T × H** W × D × H (mm) **380 × 540 × 290**  
**Material** Material **Keramik** ceramic  
**Farbe** Colour **Weiß** White  
**Artikel-Nr.** Product code **B552E**

**Bidet SP, wandhängend mit Hahnloch, mit Überlauf**  
 Bidet SP, wall-hung with tap hole, with overflow

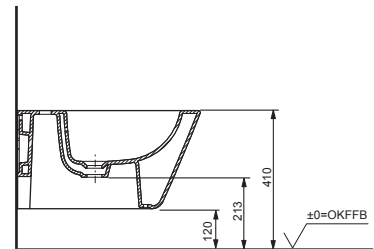
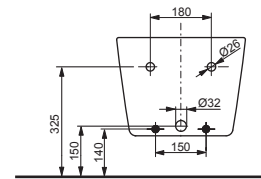
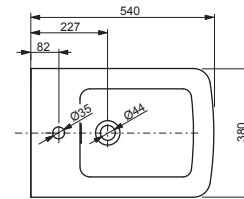

Technologien Technologies



**B × T × H** W × D × H (mm) **380 × 540 × 290**  
**Material** Material **Keramik** ceramic  
**Farbe** Colour **Weiß** White  
**Artikel-Nr.** Product code **B532E**



**Bidet MH, wandhängend mit Hahnloch, mit Überlauf**  
 Bidet MH, wall-hung with tap hole, with overflow

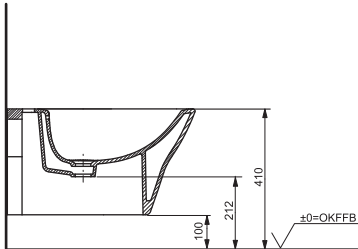
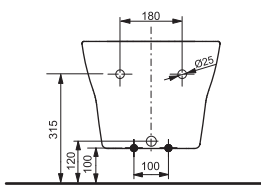
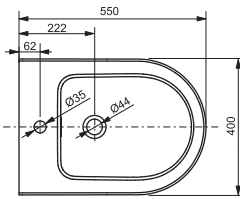

**Technologien Technologies**



**B × T × H** W × D × H (mm) **400 × 550 × 310**  
**Material** Material **Keramik** ceramic  
**Farbe** Colour **Weiß** White  
**Artikel-Nr.** Product code **BW10045G1**

**Bidet NC, wandhängend mit Hahnloch, mit Überlauf**  
 Bidet NC, wall-hung with tap hole, with overflow

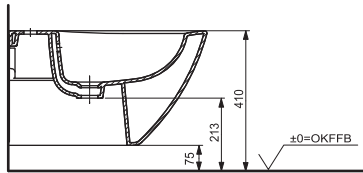
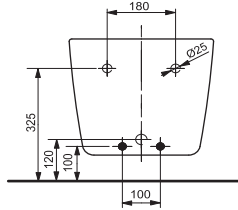
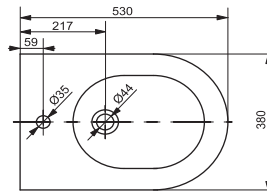

**Technologien Technologies**



**B × T × H** W × D × H (mm) **380 × 530 × 335**  
**Material** Material **Keramik** ceramic  
**Farbe** Colour **Weiß** White  
**Artikel-Nr.** Product code **B762E#XW**

WASHLET™

TOILETS

WASHBASINS

BIDETS

URINALS

SHOWERS

BATHTUBS

FAUCETS

HAND DRYER

PLANNING DATA

# URINALE

## URINALS

### Urinal mit angeformtem Geruchsverschluss, Zulauf von oben, Abgang nach hinten, inkl. Befestigungsset für Wandmontage

Urinal with integral trap, water supply from above, outlet to rear, including wall fixation

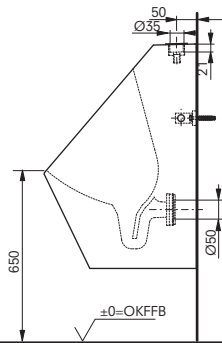
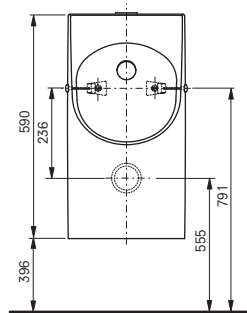
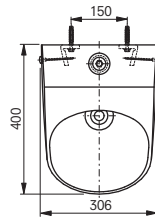

### Urinal mit angeformtem Geruchsverschluss, Zulauf von hinten, Abgang nach hinten, inkl. Befestigungsset für Wandmontage

Urinal with integral trap, water supply from rear, outlet to rear, including wall fixation

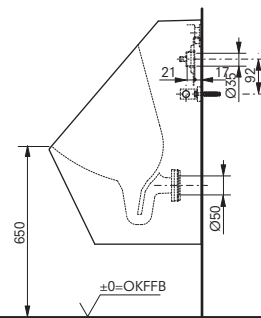
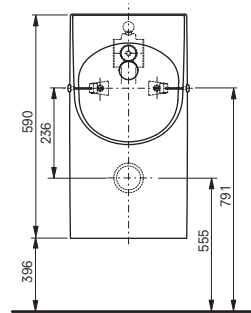
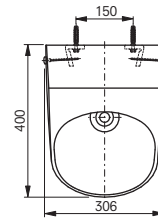

Technologien Technologies



**B × T × H** W × D × H (mm) **306 × 400 × 590**  
**Material** Material **Keramik** ceramic  
**Farbe** Colour **Weiß** White  
**Artikel-Nr.** Product code **UWN926ETS**

Technologien Technologies



**B × T × H** W × D × H (mm) **306 × 400 × 590**  
**Material** Material **Keramik** ceramic  
**Farbe** Colour **Weiß** White  
**Artikel-Nr.** Product code **UWN926EBS**

# DUSCHEN\*

# SHOWERS\*

## DaySpa Kopfbrause mit 2 Strahlarten 220 mm, Wandbefestigung, rund

DaySpa overhead shower with 2 types of spray, 220 mm, wall-mounted, round

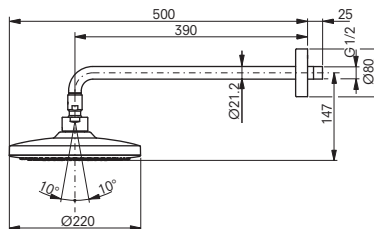
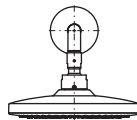
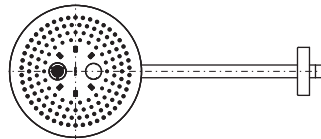

## DaySpa Kopfbrause mit 2 Strahlarten 220 mm, Wandbefestigung, eckig

DaySpa overhead shower with 2 types of spray, 220 mm, wall-mounted, square

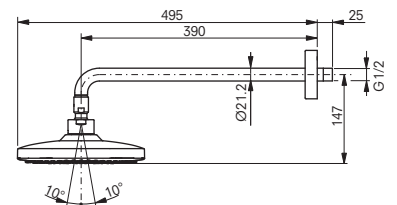
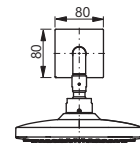
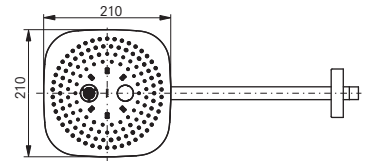

### Technologien Technologies



**B × T × H** W × D × H (mm) **222 × 187 × 500**  
**Material** Material **Kunststoff** Plastics  
**Farbe** Colour **Weiß Chrom** White Chrome  
**Artikel-Nr.** Product code **TBW01004E3**

### Technologien Technologies



**B × T × H** W × D × H (mm) **222 × 187 × 500**  
**Material** Material **Kunststoff** Plastics  
**Farbe** Colour **Weiß Chrom** White Chrome  
**Artikel-Nr.** Product code **TBW02004E3**

\* Das TOTO Duschprogramm ist nur in Deutschland und Österreich erhältlich.  
 The TOTO shower collection is only available in Germany and Austria.

WASHLET™

TOILETS

WASHBASINS

BIDETS

URINALS

SHOWERS

BATHTUBS

FAUCETS

HAND DRYER

PLANNING DATA



**DaySpa Handbrause mit 3 Strahlarten**  
**110 mm, rund**

DaySpa hand shower with 3 types of spray, 110 mm, round

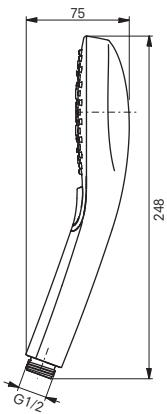
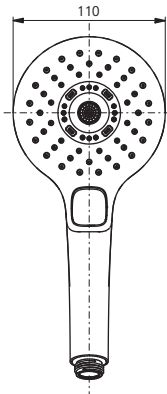

**DaySpa Handbrause mit 3 Strahlarten**  
**110 mm, eckig**

DaySpa hand shower with 3 types of spray, 110 mm, square

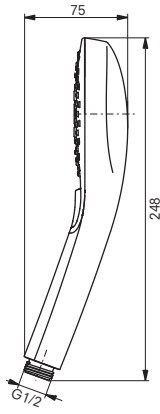
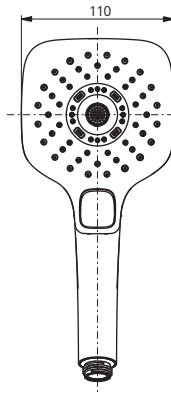

**Brausestange mit Brausehalter**  
 Slide bar with shower holder

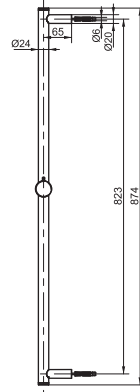
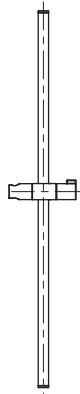

**Technologien Technologies**



**B x T x H** W x D x H (mm) **110 x 75 x 248**  
**Material** Material **Kunststoff** Plastics  
**Farbe** Colour **Weiß Chrom** White Chrome  
**Artikel-Nr.** Product code **TBW01011E1A**

**Technologien Technologies**



**B x T x H** W x D x H (mm) **110 x 75 x 248**  
**Material** Material **Kunststoff** Plastics  
**Farbe** Colour **Weiß Chrom** White Chrome  
**Artikel-Nr.** Product code **TBW02015E1A**

**B x T x H** W x D x H (mm) **84 x 156 x 874; Ø 24**  
**Material** Material **Messing** Brass  
**Farbe** Colour **Chrom** Chrome  
**Artikel-Nr.** Product code **VH10060U**

**Brausestange mit Brausehalter**  
Slide bar with shower holder

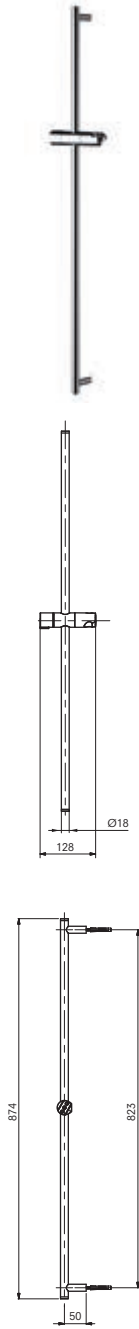

**B x T x H** W x D x H (mm) **84 x 156 x 874; Ø 18**  
**Material** Material **Messing** Brass  
**Farbe** Colour **Chrom** Chrome  
**Artikel-Nr.** Product code **VHC600**

**Brauseschlauch**  
Hose



**Länge** Length(mm): **1500**  
**Material** Material **Kunststoff** Plastics  
**Farbe** Colour **Chrom** Chrome  
**Artikel-Nr.** Product code **VHC400**

**Wandanschlussbogen 1/2"**  
Shower elbow 1/2"

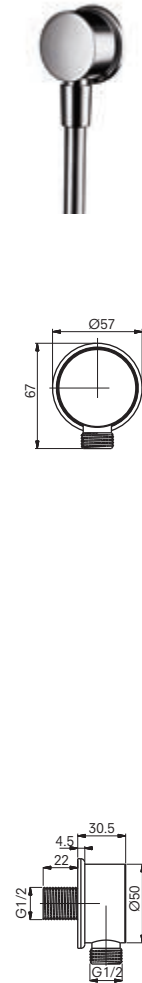

**Material** Material **Kunststoff** Plastics  
**Farbe** Colour **Chrom** Chrome  
**Artikel-Nr.** Product code **VHC500**

WASHLET™

TOILETS

WASHBASINS

BIDETS

URINALS

SHOWERS

BATHTUBS

FAUCETS

HAND DRYER

PLANNING DATA

**Brausehalter**  
Shower holder

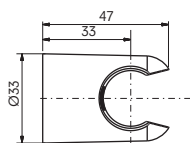
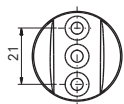

**B x T x H** W x D x H (mm) **33 x 47 x 33**  
**Material** Material **Kunststoff** Plastics  
**Farbe** Colour **Chrom** Chrome  
**Artikel-Nr.** Product code **VHC550**

**Brausehalter mit Verdreherschutz**  
Shower holder with anti-rotation  
protection

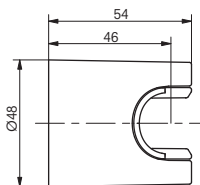
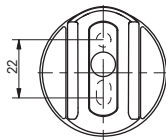

**B x T x H** W x D x H (mm) **48 x 54 x 48**  
**Material** Material **Kunststoff** Plastics  
**Farbe** Colour **Chrom** Chrome  
**Artikel-Nr.** Product code **TBW01025E**



# BADEWANNEN

## BATHTUBS

**Floating Badewanne, freistehend**  
Flotation tub, freestanding

**NEOREST Badewanne, freistehend, mit Wannengriff und abnehmbarem Wannenkissen**  
NEOREST bathtub, freestanding, with grip and removable bathtub cushion

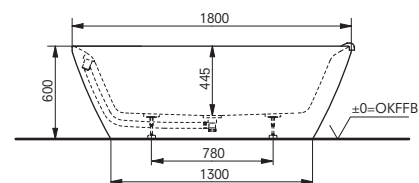
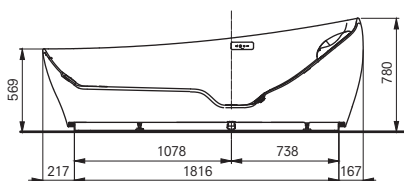
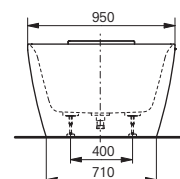
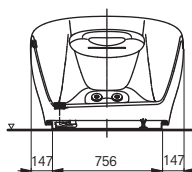
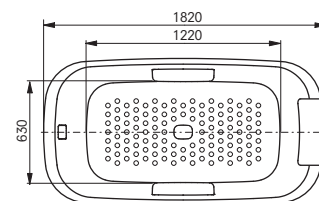
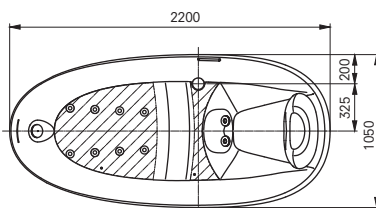

### Technologien Technologies



**B × T × H W × D × H (mm)** **2.200 × 1.050 × 785**  
**Material** Material **Mehrschicht-Verbundwerkstoff**  
Composite material (Galalato)  
**Farbe** Colour **Weiß** White  
**Artikel-Nr.** Product code **PJYD2200PWEE#GW**

**B × T × H W × D × H (mm)** **1.800 × 950 × 600**  
**Material** Material **Mehrschicht-Verbundwerkstoff**  
Composite material (Galalato)  
**Farbe** Colour **Weiß** White  
**Artikel-Nr.** Product code **PJY1886HPWNE#GW**

WASHLET™

TOILETS

WASHBASINS

BIDETS

URINALS

SHOWERS

BATHTUBS

FAUCETS

HAND DRYER

PLANNING DATA

**Floating Badewanne, rund,  
freistehend, mit Wannengriff**

Flotation tub, round, freestanding,  
with grip

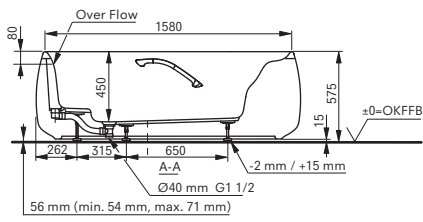
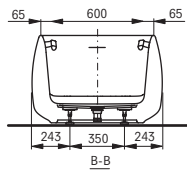
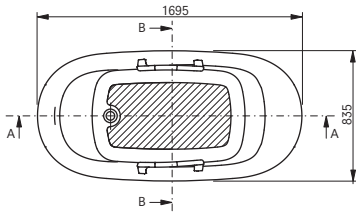

**Technologien Technologies**



**B x T x H** W x D x H (mm)

**Material** Material

**Farbe** Colour

**Artikel-Nr.** Product code

**1.700 x 835 x 580**

**Mehrschicht-  
Verbundwerkstoff**

Composite material  
(Galalato)

**Weiß matt** White matt

**PJY1744HPWEE#MW**

**Floating Badewanne, eckig,  
freistehend, mit Wannengriff**

Flotation tub, square, freestanding,  
with grip

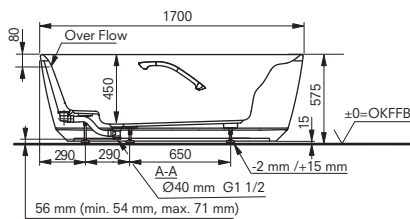
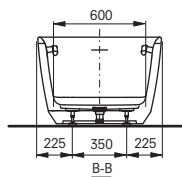
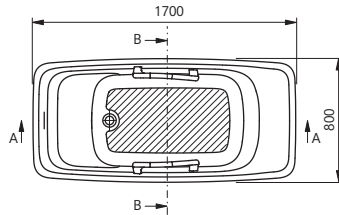

**Technologien Technologies**



**B x T x H** W x D x H (mm)

**Material** Material

**Farbe** Colour

**Artikel-Nr.** Product code

**1.700 x 800 x 575**

**Mehrschicht-  
Verbundwerkstoff**

Composite material  
(Galalato)

**Weiß matt** White matt

**PJY1724HPWEE#MW**

# AUTOMATIK- ARMATUREN

## AUTOMATIC FAUCETS

**Automatikarmaturenauslauf, eckig  
2l/min, Ausladung 124 mm**  
Autofaucet square  
2l/min, projection 124 mm



**Automatikarmaturenauslauf, eckig,  
mittelhoch  
2l/min, Ausladung 139 mm**  
Autofaucet square, medium high  
2l/min, projection 139 mm

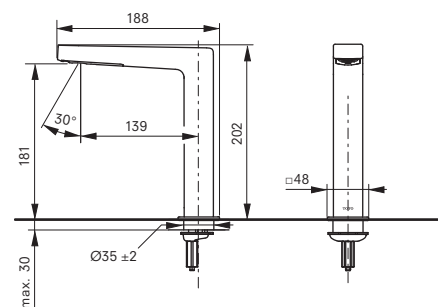
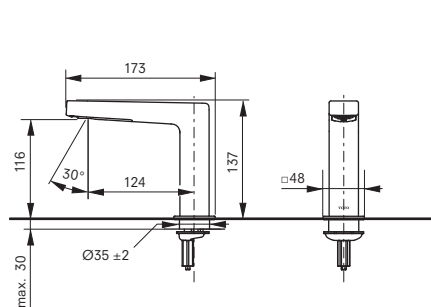

### Technologien Technologies



**B × T × H** W × D × H (mm) **48 × 166 × 137**  
**Material** Material **Messing** Brass  
**Farbe** Colour **Chrom** Chrome  
**Artikel-Nr.** Product code **TLE25006E**

- ▶ **erforderliches Zubehör: Steuereinheit, Kaltwasser DLE124DHE2**
- ▶ required accessories: Control unit, cold water DLE124DHE2

### Technologien Technologies



**B × T × H** W × D × H (mm) **48 × 181 × 202**  
**Material** Material **Messing** Brass  
**Farbe** Colour **Chrom** Chrome  
**Artikel-Nr.** Product code **TLE25007E**

- ▶ **erforderliches Zubehör: Steuereinheit, Kaltwasser DLE124DHE2**
- ▶ required accessories: Control unit, cold water DLE124DHE2

WASHLET™

TOILETS

WASHBASINS

BIDETS

URINALS

SHOWERS

BATHTUBS

FAUCETS

HAND DRYER

PLANNING DATA



**Automatikarmatureauslauf, eckig, hoch**  
**2l/min, Ausladung 159 mm**  
Autofaucet square, high  
2l/min, projection 159 mm

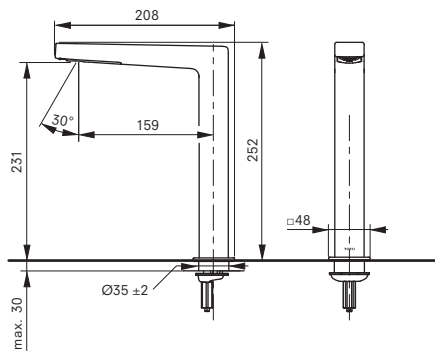

**Technologien Technologies**



**B × T × H W × D × H (mm)** 48 × 201 × 252  
**Material Material** Messing Brass  
**Farbe Colour** Chrom Chrome  
**Artikel-Nr. Product code** TLE25008E

- ▶ **erforderliches Zubehör: Steuereinheit, Kaltwasser DLE124DHE2**
- ▶ required accessories: Control unit, cold water DLE124DHE2

**Automatikarmatureauslauf, eckig, Unterputzausführung**  
**2l/min, Ausladung 175 mm**  
Autofaucet square, concealed  
2l/min, projection 175 mm

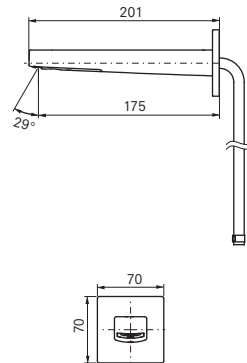

**Technologien Technologies**



**B × T × H W × D × H (mm)** 70 × 201 × 70  
**Material Material** Messing Brass  
**Farbe Colour** Chrom Chrome  
**Artikel-Nr. Product code** TLE25009E

- ▶ **erforderliches Zubehör: Steuereinheit, Kaltwasser DLE124DHE2**
- ▶ required accessories: Control unit, cold water DLE124DHE2

**Automatikarmatureauslauf, eckig, Unterputzausführung**  
**2l/min, Ausladung 225 mm**  
Autofaucet square, concealed  
2l/min, projection 225 mm

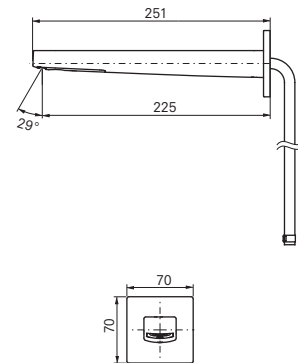

**Technologien Technologies**



**B × T × H W × D × H (mm)** 70 × 240 × 70  
**Material Material** Messing Brass  
**Farbe Colour** Chrom Chrome  
**Artikel-Nr. Product code** TLE25010E

- ▶ **erforderliches Zubehör: Steuereinheit, Kaltwasser DLE124DHE2**
- ▶ required accessories: Control unit, cold water DLE124DHE2

**Automatikarmatureauslauf, rund  
2l/min, Ausladung 115 mm**

Autofaucet round  
2l/min, projection 115 mm

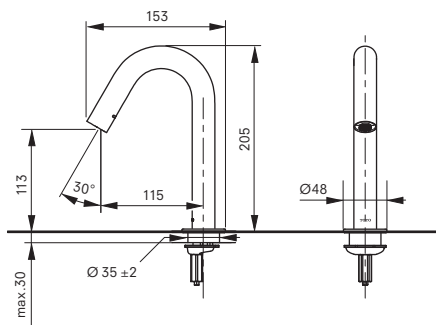

**Technologien Technologies**



**B × T × H** W × D × H (mm) **48 × 115 × 205**  
**Material** Material **Messing** Brass  
**Farbe** Colour **Chrom** Chrome  
**Artikel-Nr.** Product code **TLE26006E**

- ▶ **erforderliches Zubehör:** Steuereinheit, Kaltwasser DLE124DHE2
- ▶ required accessories: Control unit, cold water DLE124DHE2

**Automatikarmatureauslauf, rund,  
mittelhoch**

**2l/min, Ausladung 126 mm**  
Autofaucet round, medium high  
2l/min, projection 126 mm

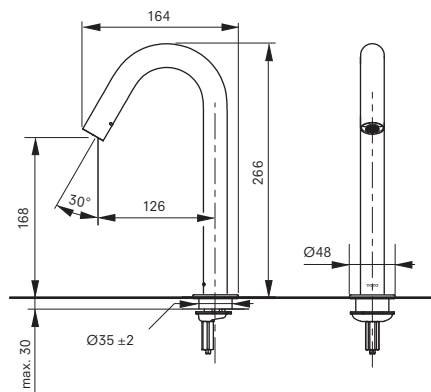

**Technologien Technologies**



**B × T × H** W × D × H (mm) **48 × 126 × 266**  
**Material** Material **Messing** Brass  
**Farbe** Colour **Chrom** Chrome  
**Artikel-Nr.** Product code **TLE26007E**

- ▶ **erforderliches Zubehör:** Steuereinheit, Kaltwasser DLE124DHE2
- ▶ required accessories: Control unit, cold water DLE124DHE2

**Automatikarmatureauslauf, rund,  
hoch**

**2l/min, Ausladung 126 mm**  
Autofaucet round, high  
2l/min, projection 126 mm

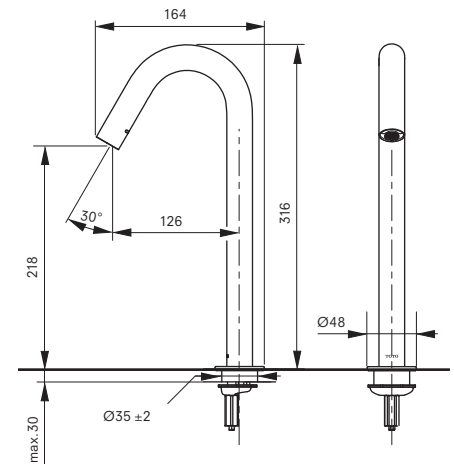

**Technologien Technologies**



**B × T × H** W × D × H (mm) **48 × 126 × 316**  
**Material** Material **Messing** Brass  
**Farbe** Colour **Chrom** Chrome  
**Artikel-Nr.** Product code **TLE26008E**

- ▶ **erforderliches Zubehör:** Steuereinheit, Kaltwasser DLE124DHE2
- ▶ required accessories: Control unit, cold water DLE124DHE2

WASHLETT™

TOILETS

WASHBASINS

BIDETS

URINALS

SHOWERS

BATHTUBS

FAUCETS

HAND DRYER

PLANNING DATA

**Automatikarmatureauslauf, rund,  
Unterputzausführung  
2l/min, Ausladung 175 mm**  
Autofaucet round, concealed  
2l/min, projection 175 mm

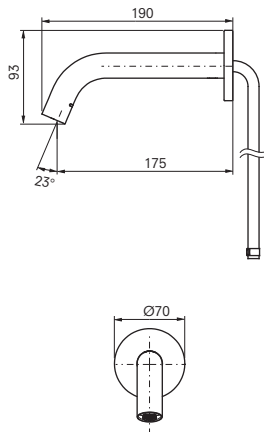

**Automatikarmatureauslauf, rund,  
Unterputzausführung  
2l/min, Ausladung 225 mm**  
Autofaucet round, concealed  
2l/min, projection 225 mm

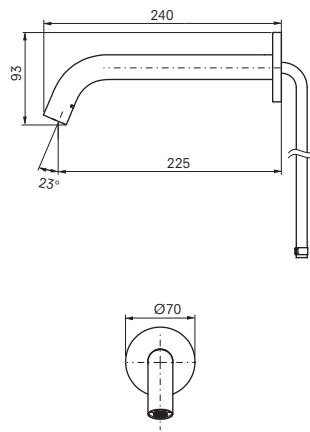

**Steuereinheit, Kaltwasser  
2l/min**  
Control unit, cold water  
2l/min

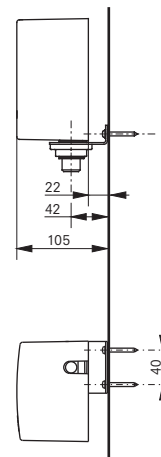
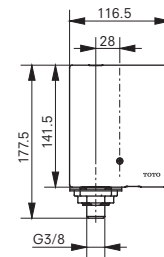

**Technologien Technologies**



**B x T x H** W x D x H (mm) **70 x 190 x 70**  
**Material** Material **Messing** Brass  
**Farbe** Colour **Chrom** Chrome  
**Artikel-Nr.** Product code **TLE26009E**

- ▶ **erforderliches Zubehör:** Steuereinheit, Kaltwasser DLE124DHE2
- ▶ required accessories: Control unit, cold water DLE124DHE2

**Technologien Technologies**



**B x T x H** W x D x H (mm) **70 x 251 x 70**  
**Material** Material **Messing** Brass  
**Farbe** Colour **Chrom** Chrome  
**Artikel-Nr.** Product code **TLE26010E**

- ▶ **erforderliches Zubehör:** Steuereinheit, Kaltwasser DLE124DHE2
- ▶ required accessories: Control unit, cold water DLE124DHE2

**Technologien Technologies**



**B x T x H** W x D x H (mm) **145 x 166 x 112**  
**Farbe** Colour **Weiß** White  
**Artikel-Nr.** Product code **DLE124DHE2**

- ▶ **kombinierbar mit Aufrüstset für Steuereinheit TLE05701E, für zusätzliche Warmwassernutzung**
- ▶ can be combined with Upgrade set for control unit TLE05701E, for additional warm water usage



**Automatikarmatureauslauf**  
**3l/min, Ausladung 145 mm**  
**berührungslose Temperaturregelung**  
 Autofaucet, 3l/min, projection 145 mm  
 touchfree temperature control



**Steuereinheit, Thermostatmischer**  
**3l/min, mit Netzteil**  
 Control unit, thermostatic mixer  
 3l/min, with adaptor



**Automatikarmatureauslauf, gebogen**  
**4l/min, Ausladung 100 mm**  
 Autofaucet curved  
 4l/min, projection 100 mm

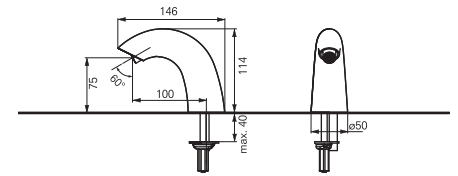
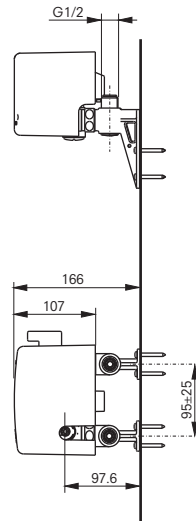
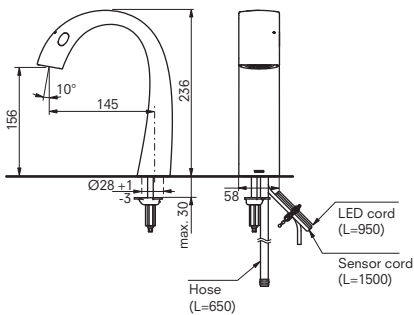
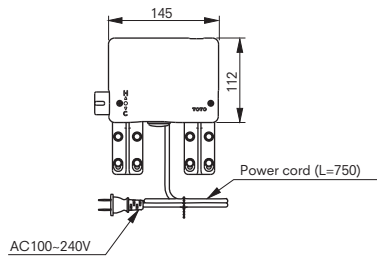

**Technologien Technologies**



**B × T × H** W × D × H (mm) **58 × 190 × 236**  
**Material** Material **Messing** Brass  
**Farbe** Colour **Chrom** Chrome  
**Artikel-Nr.** Product code **TLP01701G**

- ▶ **erforderliches Zubehör: Steuereinheit, Thermostatmischer TLP01702E**
- ▶ required accessories: Control unit, thermostatic mixer TLP01702E

**Technologien Technologies**



**B × T × H** W × D × H (mm) **145 × 166 × 112**  
**Farbe** Colour **Wei** White  
**Artikel-Nr.** Product code **TLP01702E**

- ▶ **erforderliches Zubehr: Automatikarmatureauslauf TLP01701G**
- ▶ required accessories: Autofaucet TLP01701G

**Technologien Technologies**



**B × T × H** W × D × H (mm) **50 × 146 × 114**  
**Material** Material **Messing / Kunststoff**  
 Brass / Plastics  
**Farbe** Colour **Chrom** Chrome  
**Artikel-Nr.** Product code **TENA40AWV105**

- ▶ **erforderliches Zubehr: Steuereinheit, Kaltwasser DLE124DHE4**
- ▶ required accessories: Control unit, cold water DLE124DHE4

WASHLET™

TOILETS

WASHBASINS

BIDETS

URINALS

SHOWERS

BATHTUBS

FAUCETS

HAND DRYER

PLANNING DATA

**Automatikarmatureauslauf,  
gebogen, modern**  
4l/min, Ausladung 123 mm  
Autofaucet modern curved  
4l/min, projection 123 mm



**Automatikarmatureauslauf, rund,  
gebogen, hoch 4l/min,**  
Ausladung 123 mm  
Autofaucet round, curved, high  
4l/min, projection 123 mm



**Automatikarmatureauslauf,  
Unterputzausführung**  
4l/min, Ausladung 180 mm  
Autofaucet, concealed  
4l/min, projection 180 mm

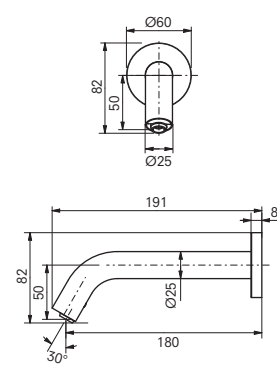
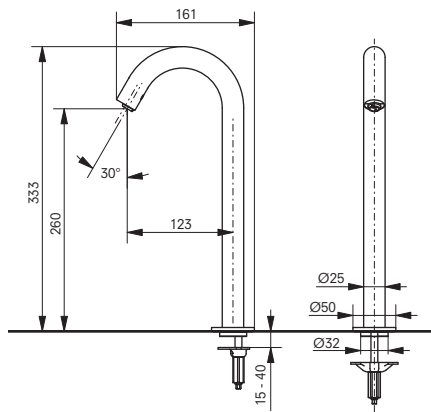
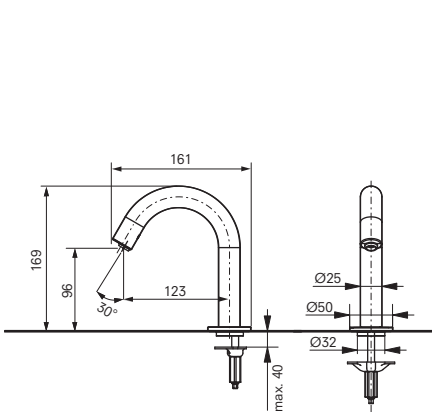

**Technologien Technologies**



**B x T x H** W x D x H (mm) **50 x 161 x 169**  
**Material** Material **Messing / Kunststoff**  
Brass / Plastics  
**Farbe** Colour **Chrom** Chrome  
**Artikel-Nr.** Product code **DLE110ANE4**

- ▶ **erforderliches Zubehör:** Steuereinheit, Kaltwasser DLE124DHE4
- ▶ required accessories: Control unit, cold water DLE124DHE4

**Technologien Technologies**



**B x T x H** W x D x H (mm) **50 x 161 x 333**  
**Material** Material **Messing / Kunststoff**  
Brass / Plastics  
**Farbe** Colour **Chrom** Chrome  
**Artikel-Nr.** Product code **DLE110A2NE4**

- ▶ **erforderliches Zubehör:** Steuereinheit, Kaltwasser DLE124DHE4
- ▶ required accessories: Control unit, cold water DLE124DHE4

**Technologien Technologies**



**B x T x H** W x D x H (mm) **60 x 194 x 84**  
**Material** Material **Messing / Kunststoff**  
Brass / Plastics  
**Farbe** Colour **Chrom** Chrome  
**Artikel-Nr.** Product code **DLE105ANE4**

- ▶ **erforderliches Zubehör:** Steuereinheit, Kaltwasser DLE124DHE4
- ▶ required accessories: Control unit, cold water DLE124DHE4

**Steuereinheit, Kaltwasser**  
**4l/min**  
 Control unit, cold water  
 4l/min

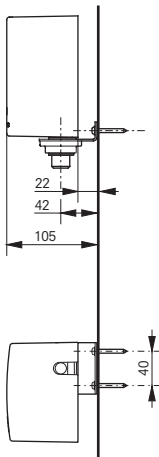
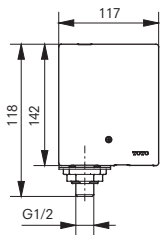

Technologien Technologies



**B x T x H** W x D x H (mm) **117 x 105 x 178**  
**Farbe** Colour **Weiß** White  
**Artikel-Nr.** Product code **DLE124DHE4**

- ▶ kombinierbar mit Aufrüstset für Steuereinheit TLE05701E
- ▶ can be combined with Upgrade set for control unit TLE05701E

## AUTOMATISCHE SEIFENSPENDER

### AUTOMATIC SOAP DISPENSER

**Automatischer Seifenspender**  
 Automatic soap dispenser

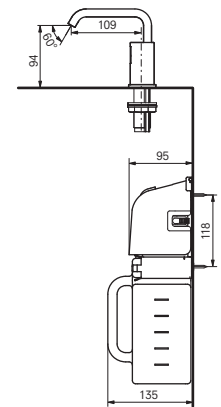
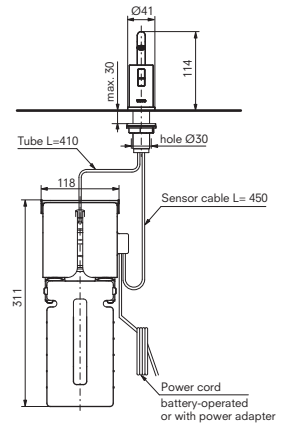
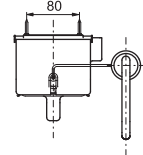

Technologien Technologies



**B x T x H** W x D x H (mm) **41 x 132 x 114**  
**Farbe** Colour **Chrom** Chrome  
**Artikel-Nr.** Product code **DSE101EEC**  
**DSE101EEB (UK)**  
**(mit Netzteil with adaptor)**  
**DSE101KE**  
**(mit Batterie Battery version)**

- ▶ nur mit von TOTO empfohlener Flüssigseife zu verwenden
- ▶ to be used only with TOTO approved liquid soap

WASHLET™

TOILETS

WASHBASINS

BIDETS

URINALS

SHOWERS

BATHTUBS

FAUCETS

HAND DRYER

PLANNING DATA



# WASCHTISCH- MISCHER & WANNEN- FÜLLARMATUREN\*

BASIN &  
BATHTUB MIXER\*

**Zweiloch-Einhebel-  
Waschtischmischer ZL**  
Ausladung 144 mm, mit Schaftventil  
2 tap hole single lever basin mixer ZL  
projection 144 mm, with slotted drain

**Zweiloch-Einhebel-Waschtischmischer  
ZL, mittelhoch,**  
Ausladung 144 mm, mit Schaftventil  
2 tap hole single lever basin mixer ZL  
medium, projection 144 mm, with slotted drain

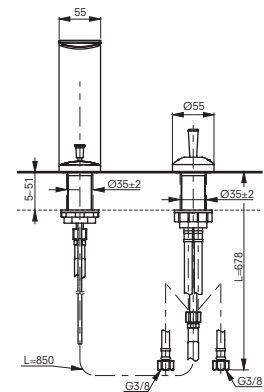
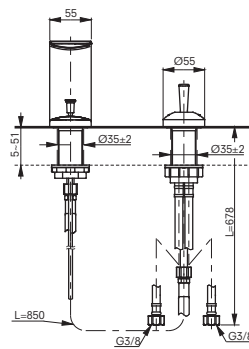
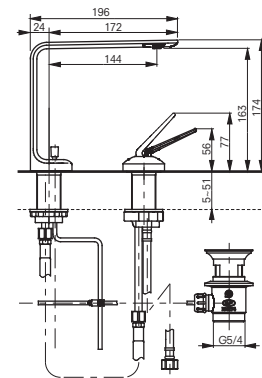
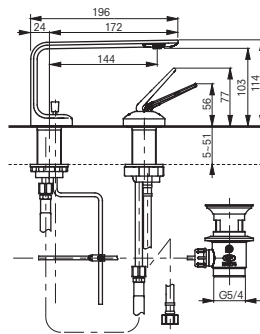

Technologien Technologies



Technologien Technologies



\* Waschtischmischer & Wannenfüllarmaturen sind nur in Deutschland und Österreich erhältlich.  
The washbasin and bathtub mixers are only available in Germany and Austria.

**B x T x H W x D x H (mm)** 55 x 196 x 114  
**Material** Material **Messing** Brass  
**Farbe** Colour **Chrom** Chrome  
**Artikel-Nr.** Product code **TLP02301E**

**B x T x H W x D x H (mm)** 55 x 196 x 174  
**Material** Material **Messing** Brass  
**Farbe** Colour **Chrom** Chrome  
**Artikel-Nr.** Product code **TLP02304E**



# HÄNDETROCKNER

## HAND DRYERS

**Händetrockner, Aufputz**  
Hand Dryer, exposed

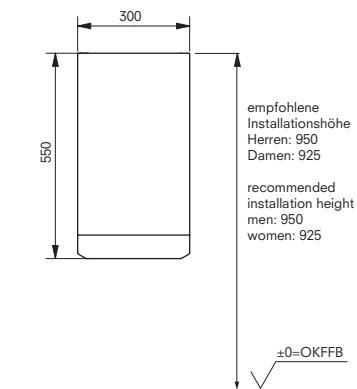
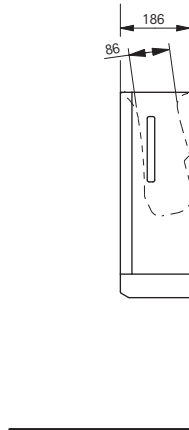

**Technologien Technologies**



**B × T × H** W × D × H (mm) **300 × 186 × 550**  
**Farbe** Colour **Weiß** White  
**Artikel-Nr.** Product code **TYC424W**

**Händetrockner, Aufputz**  
Hand Dryer, exposed

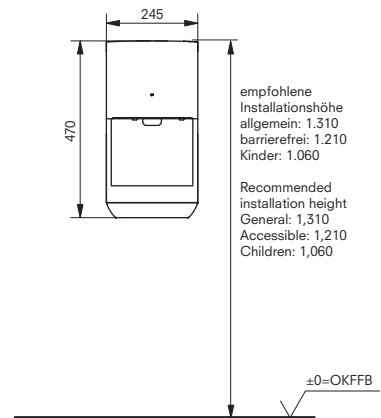
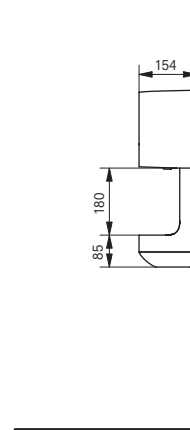

**Technologien Technologies**



**B × T × H** W × D × H (mm) **245 × 154 × 470**  
**Farbe** Colour **Weiß** White  
**Artikel-Nr.** Product code **TYC324W**



# Händetrockner, Unterputzausführung

## Hand Dryer, concealed

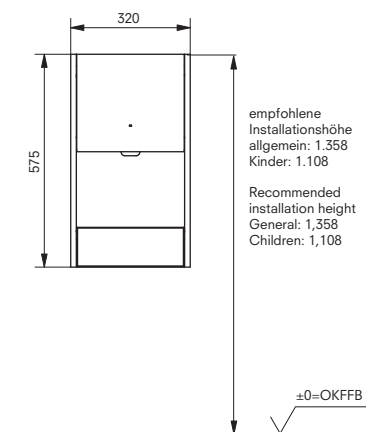
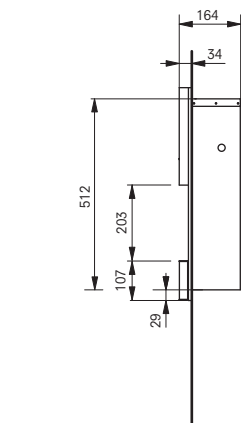

Technologien Technologies



**B x T x H** W x D x H (mm)    **320 x 164 x 575**  
**Farbe** Colour                    **Silber** silver  
**Artikel-Nr.** Product code    **TYC604**

WASHLET™

TOILETS

WASHBASINS

BIDETS

URINALS

SHOWERS

BATHTUBS

FAUCETS

HAND DRYER

PLANNING DATA

**Unser feines Gespür für die Menschen und ihr Leben hat sich seit unserer Gründung unverändert erhalten.**

Our deep feelings for people and their life have remained unchanged since our foundation.

**In 1912, einer Zeit, als es noch kein Kanalisationssystem in Japan gab und der Hygienegedanke erst langsam aufkam, war Kazuchika Okura, der Gründer von TOTO, stark beeindruckt von der Sauberkeit der Keramiktoiletten, die er in der westlichen Welt gesehen hatte. Auf Grundlage der Idee, „das Leben der Japaner zu verbessern“ setzte er sich das ehrgeizige Ziel, eine nationale Sanitärkeramik-Industrie zu schaffen. Nach fünf Jahren Forschung gelang es ihm, das erste hygienische Keramik-WC Japans in Serie zu fertigen. Das war der Anfang einer neuen Kultur.**

In 1912, in an era when there were as yet no sewage facilities in Japan and thoughts of hygiene were still nascent, Kazuchika Okura, the founder of TOTO, was deeply impressed by the cleanliness of the ceramic toilets he saw in the West, and he took up the challenge to create a national hygienic ceramic industry based on the idea of “improving the lifestyle of the Japanese people”. Subsequently, at the end of five years’ research, he succeeded in mass-producing Japan’s first hygienic ceramic toilet. This is exactly what we could call the beginning of a new culture.

**Die Fertigungsphilosophie von TOTO ist eng mit diesem Moment verbunden, in dem ein neuer Lebensstil kreiert wurde.**

TOTO’s manufacturing philosophy is bonded deeply to that moment create when new lifestyle values were created.

**Und diese Ideen sind auch heute noch unverändert gültig.**

Further, these ideas have continued without pause until today.

**TOTO hat sich der Herstellung von Produkten verschrieben, die sich durch umfassende Funktionalität und Respekt für die Umwelt auszeichnen.**

TOTO remains dedicated to delivering products that offer inclusive functionality and respect for the environment.

**Wir leben diese Werte jeden Tag, um eine Zukunft zu schaffen, die alle Erwartungen übertrifft.**

We embrace these values every day to create a future that surpasses all expectations.

**Um das Vertrauen der Kunden und der Gesellschaft als Ganzes zu sichern und zu erhalten, haben wir eine Mission mit drei Kernelementen formuliert.**

To ensure we secure and retain the trust of customers and society as a whole, we have formulated a mission with three key elements.

## TOTO’s Mission

**Sauberkeit und  
Komfort fürs Leben**  
Provide Cleanliness  
and Comfort for Life

**Respekt für  
die Umwelt**  
Respect the  
Environment

**Langfristige  
Partnerschaften, die  
das Leben bereichern**  
Build Relationships  
that Enrich Life



**Wir werden unsere  
Global Environmental Vision  
umsetzen, um die Mission  
zu unterstützen.**

We will implement our  
Global Environmental Vision  
to support the mission.

## Globale Themen Global Themes

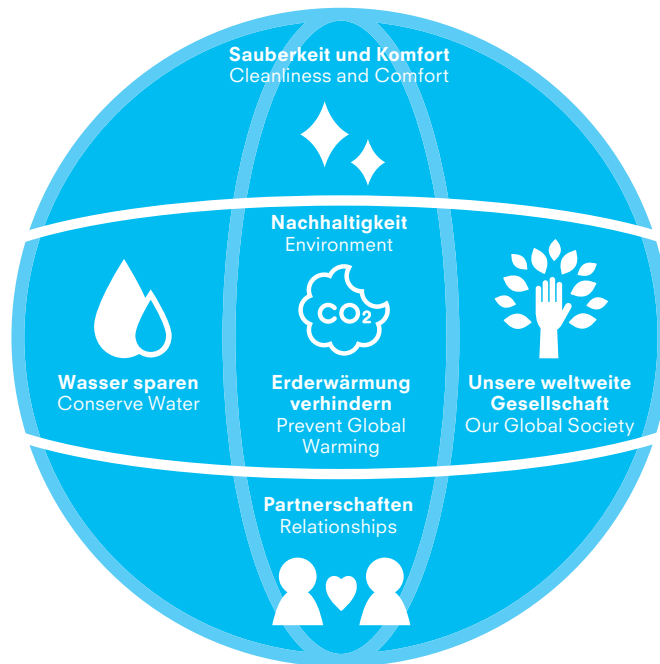

## Wasser, Erde und eine bessere Zukunft

## Water, Earth & a better Tomorrow

**Wir bei TOTO möchten das Leben und die Umwelt nachhaltig und zukünftig weiter verbessern.**

At TOTO, we're committed to improving life and the environment for a thriving future.

**In unseren Produktionsprozessen und Produkten sparen wir Wasser und Energie, während wir den Einfluss auf die Umwelt reduzieren.**

Our production processes and products save water and energy, while reducing impact on the environment.

**Wir sorgen für Hygiene und Komfort und bauen Beziehungen auf, die das Leben bereichern.**

We provide cleanliness and comfort while building relationships that enrich life.

**Wasser, Erde und eine bessere Zukunft.**

Water, Earth & a better Tomorrow.

**Alle Unternehmen unseres Konzerns setzen sich engagiert für die Gestaltung einer gesünderen und nachhaltigeren Zukunft ein.**

All our group companies are dedicated to building a healthier and more sustainable tomorrow.



## Nachhaltigkeit

Nachhaltigkeit ist eine der drei Säulen der TOTO Global Environmental Vision. Dazu haben wir folgende Ziele definiert:

- 1 Nachhaltiger Schutz unserer begrenzten Wasserressourcen mit Blick in die Zukunft
- 2 Teilnahme an Initiativen zur Eindämmung der globalen Erderwärmung in Harmonie mit den natürlichen Ressourcen
- 3 Kooperationen mit lokalen Gemeinschaften für eine nachhaltige Entwicklung

Für die Entwicklung unserer Produkte lassen sich daraus konkrete Zielsetzungen ableiten. Wir streben danach, den Wasserverbrauch durch ressourceneffiziente Technologien zu minimieren, CO<sub>2</sub>-Neutralität zu erreichen sowie gemeinsam mit den lokalen Gemeinden Projekte ins Leben zu rufen und durchzuführen.



Durch die Förderung von Nachhaltigkeit in unseren gesamten Unternehmen tragen wir zum Erreichen der Sustainable Development Goals (SDGs) der UN-Generalversammlung bei.



## Environment

Environment is another of the three global themes of the vision. For this theme, we have established the goals of

- 1 "protect our limited water resources and connect with the future,"
- 2 "undertake initiatives to fight global warming and coexist with the earth,"
- 3 and "aim for sustainable development together with local communities,"

and are engaging in various efforts to realize these goals. Based on these goals, we are working to "alleviate water stress through the widespread adoption of water-saving products," "achieve carbon neutrality," and "conduct social contribution activities entrenched in local communities."

## Initiativen zur Eindämmung der globalen Erwärmung in Harmonie mit den Ressourcen der Erde

Die TOTO Gruppe erkennt den Einfluss des Klimawandels als Geschäftsrisiko und arbeitet daran, den Ausstoß von Treibhausgasen gemäß dem Pariser Klimaabkommen zu reduzieren. Ziel ist es, CO<sub>2</sub>-Neutralität zu erreichen.

Im Durchschnitt werden unsere Produkte über einen Zeitraum von 20 Jahren genutzt. Dieser lange Lebenszyklus bedeutet, dass die Produktnutzung für über 90% unserer gesamten CO<sub>2</sub>-Emission verantwortlich ist.

Daher gestalten wir unsere Produkte besonders ressourcenschonend, um eine nachhaltige Nutzung genauso wie eine komfortable Nutzung zu gewährleisten. In unseren Unternehmenszielen haben wir umfassende Maßnahmen zur CO<sub>2</sub>-Reduktion definiert, die sowohl unserem langfristigen Geschäftswachstum, aber auch den Analysen zum Klimawandel bis 2050 Rechnung tragen. Im Rahmen dieser Pläne etablieren wir konzernweit erneuerbare Energien als Energiequellen für unsere Produktion.

Wir unterstützen die internationalen Initiativen zur Verwirklichung einer CO<sub>2</sub>-neutralen Gesellschaft und haben im Juni 2021 die Zertifizierung der Science Based Targets (SBT) Initiative erhalten.

## Undertake Initiatives to Fight Global Warming and Coexist With the Earth

The TOTO Group recognizes the impact of climate change as a business risk, and works to reduce the emission of greenhouse gas based on the scientific grounds that are consistent with the Paris Agreement toward the realization of a carbon-neutral and sustainable society.

On average, our products are used over a 20-year period, and if we look at this from the perspective of the entire life cycle this means the period of product use accounts for over 90% of our overall CO<sub>2</sub> emissions.

By actively working to reduce emissions in this stage of the life cycle, we aim to realize both comfortable and eco-friendly everyday lifestyles. In regard to CO<sub>2</sub> emissions from our business activities, we are promoting CO<sub>2</sub> reduction plans that take into account analyses of climate change by 2050 and our long-term business growth by 2030. Under these plans, we are actively introducing renewable energy sources on a Groupwide basis.

We agree with the international initiatives toward the realization of a carbon-neutral society and, in June 2021, we acquired certification of the Science Based Targets (SBT) initiative.



**Zustimmung zu den Empfehlungen der Task Force on Climate-related Financial Disclosures (TCFD) im Mai 2019**

Agreed with the recommendations of the Task Force on Climate-related Financial Disclosures (TCFD) in May 2019



**Beitritt zur globalen Initiative RE100 im April 2021**

Joined the global initiative RE100 in April 2021



**Erlangung der Zertifizierung der SBT-Initiative im Juni 2021**

Acquired certification of the SBT initiative in June 2021

# Impressum Publishing details

**Herausgeber** Published by  
**TOTO Europe GmbH**

**teu.info@toto.com**  
**eu.toto.com**

**Geschäftsführer** Managing Directors  
**Shinya Tamura, Hiromoto Harano**

**Copyright**  
**2021, TOTO Europe GmbH**  
WASHLET and WASHLET logo are trademark  
or registered trademark of TOTO Ltd.

**Stand** Last revised  
**März** March 2022

**Konzeption, Redaktion und Gestaltung**  
Concept development, editing and design  
**PLEXGROUP, Berlin**  
**TOTO Europe GmbH**

**Bilder** Images  
**Seite** page 22/23 © iStock/Vladimir Arndt





# Design Awards



## iF Design Award

**Seit 1953 einer der ältesten, unabhängigen und international renommiertesten Designpreise. Vergabe vom „iF International Forum Design GmbH“ in Hannover. Strenge Prüfung und Auszeichnung durch Designexperten. Ausgezeichnet werden Produkte, deren Ästhetik, Funktionalität und Innovationskraft überzeugt.**

Since 1953 one of the oldest, independent and internationally renowned design awards. It is held by the “iF International Forum Design GmbH” in Hannover, Germany. Products whose aesthetics, functionality, and innovativeness have been strictly examined and recognized by design experts.



reddot award

## Red Dot Design Award

**Ein international renommierter Designpreis seit 1955. Er wird im „Design Zentrum Nordrhein Westfalen“ in Essen verliehen. Auszeichnung für Produkte, die von Designexperten auf Innovation, Funktionalität und Qualität geprüft und bewertet werden.**

An internationally renowned design award since 1955. Held at the “Design Zentrum Nordrhein Westfalen” in Essen, Germany. Products that have been strictly examined and recognized by design experts against standards as e.g. innovativeness, functionality and quality.



## Green Good Design Award

**Ein globaler Umweltpreis, der 2009 mit dem Ziel ins Leben gerufen wurde, das Bewusstsein für nachhaltiges Design zu reformieren. Ausgerichtet vom „Chicago Athenaeum: Museum of Architecture and Design“ in den USA und dem „European Centre for Architecture Art Design and Urban Studies“ in Irland.**

A global environmental award that began in 2009 with the aim of reforming awareness through sustainable design. Hosted by the “Chicago Athenaeum: Museum of Architecture and Design” and the “European Centre for Architecture Art Design and Urban Studies” in Ireland.

**TOTO Europe GmbH**

Zollhof 2  
40221 Düsseldorf  
Germany

[teu.info@toto.com](mailto:teu.info@toto.com)  
[eu.toto.com](http://eu.toto.com)